

ITALIANO

Infinity S401 Spot

V1

Codice di ordine: 41506

Sommario

Avvertenza	3
Istruzioni di sicurezza	3
Specifiche di funzionamento	5
Installazione.....	5
Collegamento alla corrente.....	6
Procedura di reso	7
Reclami.....	7
Descrizione del dispositivo	8
Potenza.....	8
Elettrica	8
Controllo	8
Sistema ottico	8
Movimento.....	8
Gobo & Colori	8
Dati fisici.....	8
Certificazione e sicurezza	9
Lato anteriore	9
Lato posteriore	10
Installazione	10
Blocco/Sblocco della testa mobile	10
Configurazione e funzionamento	11
Modalità di controllo.....	11
Un'unità Infinity (Indipendente)	11
Un'unità Infinity (Manuale).....	11
Più dispositivi Infinity (Controllo DMX).....	11
Più unità Infinity (Controllo DMX Wireless)	12
Collegare l'unità Infinity al Trasmettitore di segnale DMX Wireless.....	14
Scollegare il dispositivo Infinity dal trasmettitore di segnale DMX Wireless	14
Più unità Infinity (Controllo ArtNet)	15
Collegamento a una rete	16
Impostazioni ArtNet	16
Come realizzare un cavo dati.....	17
Software per il controllo.....	17
Collegamento dei dispositivi	18
Cablaggio dati.....	18
Pannello di controllo	19
Modalità di controllo.....	19
Assegnazione degli indirizzi DMX	19
Panoramica menu	20
Avvio.....	24
Blocco di sicurezza	24
Avvio no reset	25
Menu principale Opzioni	25
1. Assegnazione degli indirizzi DMX	25
2. Modalità di controllo	26
2.1. Configurazione utente	26
3. Menu Impostazioni	27
3.1. Impostazioni di rete	29
3.2. Lock Code (Codice di Blocco)	30
3.3. Touch Calibration (Calibrazione Touch)	31
3.4. Service Menu (Menu Di Servizio)	31
3.5. Funzione Reset	32
4. Controllo manuale	33
5. Stand-Along	34

6. Informazioni.....	34
6.1. Informazioni dispositivo.....	35
6.2. Informazioni ventola	35
6.3. Informazioni errore	35
6.4. Informazioni canale	36
Canali DMX	37
37 canali	41
26 Canali	46
Manutenzione	50
Sostituzione del fusibile.....	50
Dimensioni gobo	51
Sostituzione di un gobo dalla ruota dei gobo rotanti	51
Orientamento del vetro del gobo.....	52
Ruota gobo girevole e statica, ruota colore e ruota animazione	53
Guida alla risoluzione dei problemi.....	54
Assenza di luce.....	54
Nessuna risposta al DMX.....	54
Specifiche tecniche del prodotto	56
Dimensioni	57
Posizione testa mobile / Valori DMX.....	58

Avvertenza



Per la vostra sicurezza vi invitiamo a leggere con attenzione il presente manuale prima di iniziare le operazioni di configurazione!



Istruzioni per il disimballaggio

Al momento della ricezione del prodotto, aprire con delicatezza la confezione e verificarne i contenuti al fine di accertarsi che tutte le componenti siano presenti e che siano state ricevute in buone condizioni. Nel caso in cui alcune componenti risultino danneggiate in seguito al trasporto o ancora nel caso in cui la confezione riporti segni di trattamento non corretto invitiamo a comunicarlo immediatamente al rivenditore e a conservare i materiali dell'imballaggio. Mettere da parte lo scatolone e i materiali dell'imballaggio. Nel caso in cui un dispositivo debba essere reso alla fabbrica, è importante che lo stesso venga restituito nella propria confezione e con l'imballaggio originale.

La confezione contiene:

- Infinity S401 Spot
- 2 staffe di montaggio con ganci quick-lock
- Cavo di alimentazione Neutrik PowerCON True I, lunghezza: 1,5 m
- Manuale dell'utente

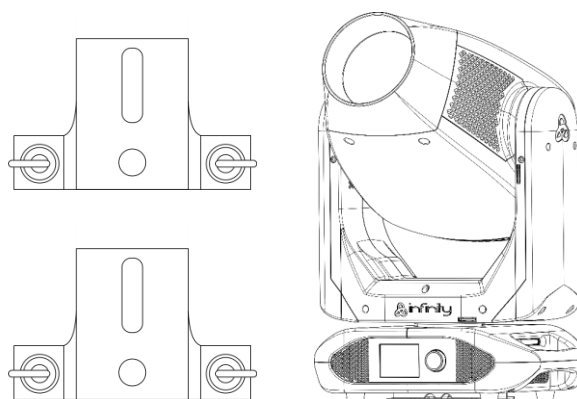

Durata di vita prevista dei LED

I LED perdono gradualmente di luminosità nel corso del tempo. Il CALORE è il fattore dominante che porta all'accelerazione di questo declino. Data la loro vicinanza, i LED raggiungono temperature di funzionamento più elevate rispetto a condizioni d'uso ideali o singole. Ecco perché quando tutti i LED colorati vengono usati al massimo dell'intensità, la durata di vita dei LED viene significativamente ridotta. Se la priorità sta nell'aumentare la durata di vita, vi invitiamo a cercare di favorire temperature di funzionamento più basse. Ciò potrebbe comprendere nello specifico condizioni climatiche-ambientali oltre che la riduzione dell'intensità complessiva di proiezione.



ATTENZIONE!

**Tenere questo dispositivo lontano da pioggia e umidità!
Scollegare il cavo di alimentazione prima di aprire l'alloggiamento!**



Istruzioni di sicurezza

Ogni persona coinvolta nel processo di installazione, funzionamento e manutenzione del dispositivo deve:

- essere qualificata
- attenersi alle istruzioni del presente manuale



**ATTENZIONE! Prestare attenzione in fase di utilizzo.
Le tensioni pericolose possono provocare
pericolose scosse elettriche quando vengono toccati i cavi!**



Prima di avviare la configurazione iniziale, verificare che non vi siano danni causati dal trasporto. Qualora si siano verificati danni in fase di trasporto, rivolgersi al rivenditore e non usare il dispositivo.

Al fine di mantenere condizioni perfette e di garantire un funzionamento sicuro, l'utente dovrà assolutamente attenersi alle istruzioni di sicurezza e agli avvertimenti indicati nel presente manuale.

Ci teniamo a sottolineare che i danni causati dalle modifiche apportate manualmente al dispositivo non sono coperti dalla garanzia.

Questo dispositivo non contiene componenti riutilizzabili dall'utente. Per gli interventi di manutenzione invitiamo a rivolgersi unicamente a personale qualificato.

IMPORTANTE:

Il produttore non accetterà alcuna responsabilità per eventuali danni causati dalla mancata osservanza del presente manuale o da modifiche non autorizzate apportate al dispositivo.

- Evitare che il cavo di alimentazione entri in contatto con altri cavi! Maneggiare il cavo di alimentazione e tutti i cavi di corrente prestando particolare attenzione!
- Non rimuovere mai etichette informative o etichette di avvertenza dall'unità.
- Non usare mai nessun tipo di oggetto per coprire il contatto di terra.
- Non sollevare mai il dispositivo tenendolo per la testa del proiettore, dato che ciò potrebbe comprometterne il comparto meccanico. Tenere sempre il dispositivo per le maniglie di trasporto.
- Non posizionare mai nessun tipo di materiale sopra alla lente.
- Non guardare mai direttamente la sorgente luminosa.
- Non lasciare mai i cavi allentati.
- Non allenare mai le viti del gobo rotante; ciò potrebbe causare l'apertura dell'ingranaggio della sfera.
- Non inserire oggetti nelle prese di ventilazione.
- Non collegare questo dispositivo a un pacco dimmer.
- Non accendere e spegnere il dispositivo in rapida sequenza; ciò potrebbe ridurre la durata di vita.
- Mentre il dispositivo è in funzione, non toccare l'alloggiamento a mani nude (si surriscalda in fase di utilizzo). Lasciar raffreddare il dispositivo per almeno 5 minuti prima di spostarlo.
- Non scuotere il dispositivo. Evitare di esercitare una pressione elevata in fase di installazione o utilizzo del dispositivo.
- Usare il dispositivo unicamente in spazi chiusi, per evitare che entri in contatto con acqua o altri liquidi.
- Servirsi del faro unicamente dopo aver verificato che l'alloggiamento sia saldamente chiuso e che tutte le viti siano serrate correttamente.
- Usare il dispositivo solo dopo aver acquisito familiarità con le sue funzioni.
- Evitare le fiamme e non posizionare il dispositivo vicino a liquidi o gas infiammabili.
- Tenere sempre chiuso l'alloggiamento in fase di funzionamento.
- Lasciare sempre uno spazio libero di almeno 50 cm intorno all'unità al fine di garantirne la corretta ventilazione.
- Scollegare sempre la spina dalla presa di corrente quando il dispositivo non è in uso o prima di procedere alle operazioni di pulizia! Afferrare il cavo di alimentazione solo tenendolo dalla presa. Non estrarre mai la spina tirando il cavo di alimentazione.
- Verificare che il dispositivo non sia esposto a calore estremo, umidità o polvere.
- Verificare che la tensione disponibile non sia superiore a quella indicata sul pannello posteriore.
- Verificare che il cavo di alimentazione non venga mai strozzato o danneggiato. Verificare, a cadenze periodiche, il dispositivo e il cavo di alimentazione.
- Nel caso in cui la lente sia palesemente danneggiata, sarà opportuno provvedere alla sua sostituzione.
- Nel caso in cui il dispositivo cada o venga urtato, scollegare immediatamente l'alimentazione. Rivolgersi a un tecnico qualificato per richiedere un'ispezione di sicurezza prima di continuare a usare il dispositivo.
- Nel caso in cui il dispositivo sia stato esposto a grandi fluttuazioni di temperatura (ad esempio dopo il trasporto), attendere prima di accenderlo. L'aumento dell'acqua di condensa potrebbe danneggiare il dispositivo. Lasciare spento il dispositivo fino a che non raggiunge la temperatura ambiente.
- Nel caso in cui il dispositivo Infinity non funzioni correttamente, smettere immediatamente di usarlo. Imballare l'unità in modo sicuro (di preferenza con l'imballaggio originale), e farla pervenire al proprio rivenditore Infinity per un intervento di assistenza.

- Il dispositivo va usato unicamente da persone adulte. La testa mobile deve essere installata fuori dalla portata dei bambini. Non lasciare mai l'unità in funzione senza che la stessa sia sorvegliata.
- Non cercare in alcun caso di bypassare l'interruttore termostatico o i fusibili.
- In caso di sostituzione servirsi unicamente di fusibili dello stesso tipo e amperaggio.
- L'utente è responsabile del corretto posizionamento e utilizzo del dispositivo Infinity. Il produttore non accetterà alcuna responsabilità per danni causati da un cattivo uso o da un'installazione scorretta del dispositivo.
- Questo dispositivo rientra nella classe di protezione I. Sarà quindi necessario collegare il conduttore giallo/verde alla terra.
- Le riparazioni, l'assistenza e i collegamenti elettrici sono operazioni che vanno eseguite unicamente da un tecnico qualificato.
- GARANZIA: un anno dalla data d'acquisto.



ATTENZIONE! LESIONI AGLI OCCHI!!!
Evitare di guardare direttamente la sorgente luminosa
(in particolare per le persone affette da epilessia!!!)



Specifiche di funzionamento

- Questo dispositivo non è stato progettato per un uso permanente. Delle regolari pause di funzionamento contribuiranno a garantire una lunga durata di vita del dispositivo senza difetti.
- Per eliminare l'usura e migliorare la durata di vita del dispositivo, nei periodi di non utilizzo consigliamo di scollegare completamente dalla sorgente di alimentazione tramite interruttore, oppure di togliere la spina.
- La temperatura ambiente massima $t_a = 40^\circ\text{C}$ non deve mai essere superata.
- L'umidità relativa non deve superare il 50% con una temperatura ambiente di 40°C .
- Nel caso in cui il dispositivo venga usato in altri modi rispetto a quelli descritti nel presente manuale, potrebbe subire danni invalidando così la garanzia.
- Qualsiasi altro uso potrebbe portare a pericoli quali ad esempio cortocircuiti, ustioni, scosse elettriche, incidenti, ecc.

Rischiare di mettere in pericolo la vostra sicurezza e quella di altre persone!

Installazione

Consultare le linee guida europee e nazionali relativamente all'installazione, fissaggio su traliccio e altre tematiche a livello di sicurezza.

Non cercare di installare il prodotto da soli!

Rivolgersi sempre a un rivenditore autorizzato per eseguire i controlli!

Procedura:

- Nel caso in cui il dispositivo Infinity venga appeso al soffitto o a delle travi, sarà necessario fare ricorso a tralici professionali.
- Servirsi di un morsetto per installare il dispositivo Infinity, e la relativa staffa di montaggio, al traliccio.
- Il dispositivo Infinity non dovrà mai essere fissato in modo lasco.
- L'installazione dovrà sempre essere messa in stato di sicurezza con gli appositi dispositivi, quali ad esempio reti di sicurezza o cavi di sicurezza.
- In fase di installazione, smontaggio o manutenzione del dispositivo Infinity, verificare sempre che l'area sottostante sia resa sicura. Evitare inoltre che delle persone sostino nell'area interessata.

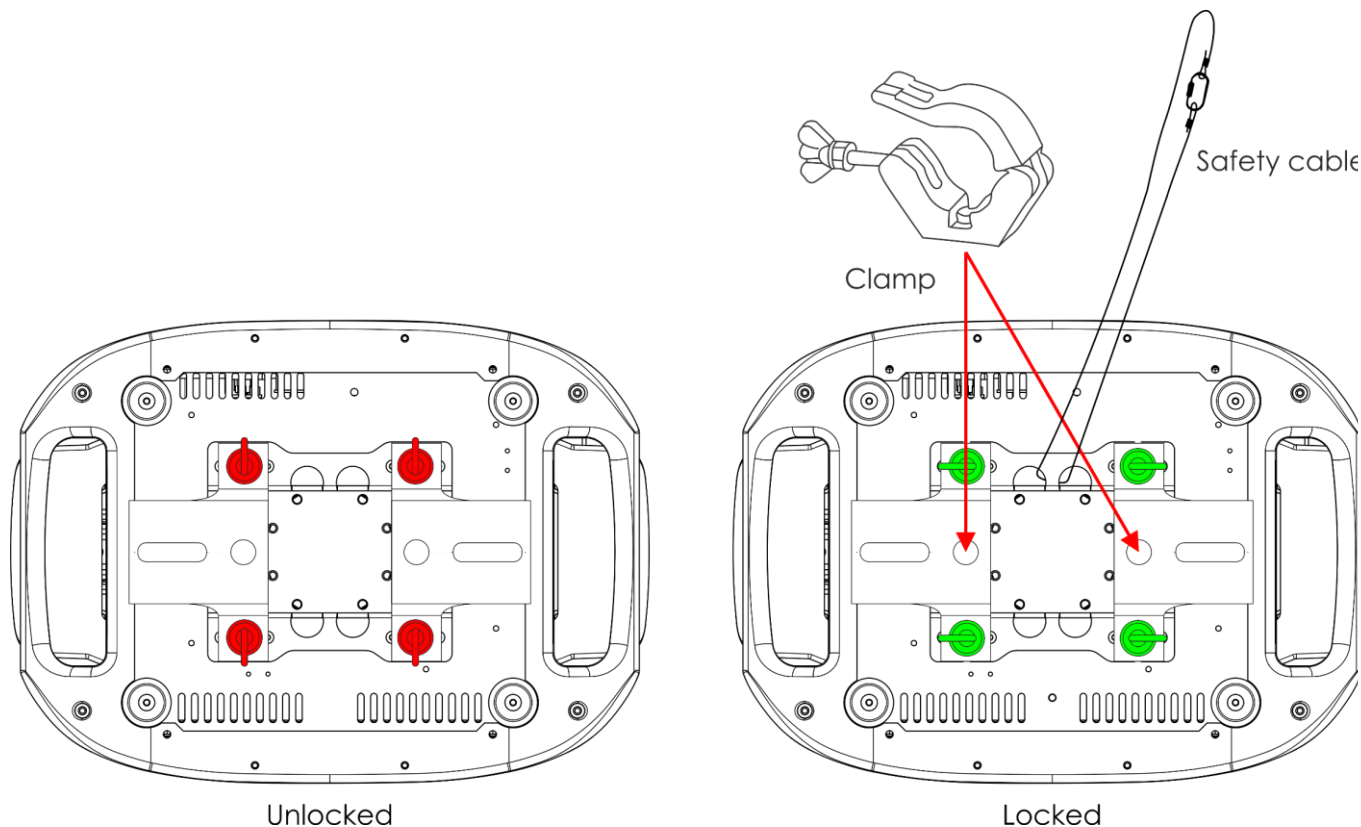

Il dispositivo Infinity può essere posizionato su palchi piani o installato su qualsiasi tipo di americana servendosi di un apposito morsetto e della relativa staffa.

Un'errata installazione potrebbe provocare gravi lesioni e/o danni a persone e oggetti!

Collegamento alla corrente

Collegare il dispositivo alla presa di corrente servendosi del cavo di alimentazione. Controllare sempre che il cavo del colore giusto sia collegato nella presa giusta.

Internazionale	Cavo UE	Cavo Regno Unito	Cavo USA	Terminale
L	MARRONE	ROSSO	GIALLO/RAME	FASE
N	BLU	NERO	ARGENTO	NEUTRO
⊕	GIALLO/VERDE	VERDE	VERDE	PROTEZIONE CON MESSA A TERRA

Verificare che il dispositivo sia sempre collegato correttamente alla terra!

Un'errata installazione potrebbe provocare gravi lesioni e/o danni a persone e oggetti!

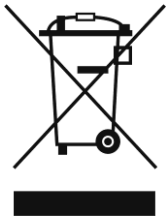

Procedura di reso

La merce resa deve essere inviata tramite spedizione prepagata nell'imballaggio originale; non verranno emessi ticket di riferimento.

Sulla confezione deve essere chiaramente indicato un Numero RMA (Return Authorization Number, Numero di Autorizzazione Reso). I prodotti resi senza un numero RMA verranno respinti. Highlite non accetterà i beni resi e non si assume alcuna responsabilità. Contattare telefonicamente Highlite al numero 0031-455667723 o inviare un'e-mail all'indirizzo aftersales@highlite.com e richiedere un numero RMA prima di rispeditare la merce. Essere pronti a fornire numero di modello, numero di serie e una breve descrizione della causa del reso. Imballare in modo adeguato il dispositivo; eventuali danni derivanti da un imballaggio scadente rientrano fra le responsabilità del cliente. Highlite si riserva il diritto di decidere a propria discrezione se riparare o sostituire il prodotto (i prodotti). A titolo di suggerimento, un buon imballaggio UPS o una doppia confezione sono sempre dei metodi sicuri da usare.

Nota: Nel caso in cui vi venga attribuito un numero RMA, chiediamo gentilmente di indicare le seguenti informazioni su un foglio di carta da inserire all'interno della confezione:

- 01) Il suo nome
- 02) Il suo indirizzo
- 03) Il suo numero di telefono
- 04) Una breve descrizione dei sintomi

Reclami

Il cliente ha l'obbligo di verificare i beni ricevuti alla consegna al fine di notare eventuali articoli mancanti e/o difetti visibili o di eseguire questo controllo appena dopo il nostro annuncio del fatto che la merce è a sua disposizione. I danni verificatisi in fase di trasporto sono una responsabilità dello spedizioniere; sarà quindi necessario segnalare i danni al trasportatore al momento della ricezione della merce.

È responsabilità del cliente notificare e inviare reclami allo spedizioniere nel caso in cui un dispositivo sia stato danneggiato in fase di spedizione. I danni legati al trasporto ci dovranno essere segnalati entro un giorno dalla ricezione della merce.

Eventuali spedizioni di resi dovranno essere post-pagate in qualsiasi caso. Le spedizioni di reso dovranno essere accompagnate da una lettera che spiega la motivazione del reso. Le spedizioni di reso non-prepagate verranno rifiutate, eccezion fatta nel caso in cui sussistano indicazioni contrarie per iscritto. I reclami nei nostri confronti vanno resi noti per iscritto o tramite fax entro 10 giorni lavorativi dalla ricezione della fattura. Dopo questo periodo di tempo i reclami non verranno più gestiti.

Dopo questo momento, i reclami verranno presi in considerazione unicamente nel caso in cui il cliente abbia rispettato tutte le sezioni dell'accordo, a prescindere dall'accordo da cui deriva l'obbligo.

Descrizione del dispositivo

Caratteristiche

Il dispositivo Infinity S401 Spot è una testa mobile con elevata emissione luminosa e straordinari effetti.

Potenza

- Lux @ 5m 6°: 34442
- Lux @ 5m 30°: 2205
- Angolazione del fascio: 6° - 30°
- Sorgente luminosa: 1 LED bianco da 350W
- Temperatura del colore: 7.500K

Elettrica

- Tensione in ingresso: 100-240V AC, 50/60Hz
- Consumo di corrente: 610W max. a piena potenza

Controllo

- Onboard: Display touch orientato verso il dispositivo, alimentato a batteria
- Modalità di controllo: Indipendente, Manuale, DMX-512, W-DMX, ArtNet
- Protocollo di controllo: DMX, W-DMX, RDM, sACN, ArtNet
- Canali DMX: Base (26 canali), Avanzata (37 canali), Utente (fino a 37 canali)
- DMX wireless: Wireless Solutions Sweden

Sistema ottico

- Dimmer: 16 bit, 0-100%
- Strobo: 0-20Hz
- PWM selezionabile: 0,6/1,5/2/4/6/15 kHz
- Messa a fuoco: Messa a fuoco automatica motorizzata
- Iride: Motorizzata, 0-100%
- Zoom: 8 o 16 bit (motorizzata)
- Prismi: Prisma circolare a 3 lati e prisma girevole lineare a 5 lati
- Filtro Frost: Sì
- Animazione: Ruota fiamma con rotazione doppia continua ed effetto speciale movimento digitale FX

Movimento

- Pan: 540°
- Tilt: 270°
- Risoluzione Pan/Tilt: 16 bit
- Speciale: Inversione pan automatica, orientata verso il dispositivo

Gobo & Colori

- Ruota gobo girevole: 6 gobo in vetro + aperto
- Ruota gobo statica: 7 gobo metallici + aperto
- Dimensioni gobo: Vetro gobo: **25,9** mm (dimensioni gobo); **22,94** mm (diametro immagine); **1,1** mm (spessore gobo)
- Funzioni gobo: Effetto di scorrimento Gobo, scuotimento Gobo
- Rotazione gobo: Bi-direzionale
- Indice gobo: 8 o 16 bit
- Ruota cromatica: 7 filtri dicroici + bianco
- CMY: 0-100%
- CTO: 0-100%
- Funzioni colore: Colori suddivisi, Effetto flusso arcobaleno, Macro CMY

Dati fisici

- Colore: Nero
- Alloggiamento: Metallo & Plastica con ritardante di fiamma
- Collegamento dati: INGRESSO/USCITA 5-poli Neutrik XLR & RJ-45
- Collegamento di corrente: INGRESSO/USCITA Neutrik PowerCON True1
- Fusibile: F12AL/250V
- Dimensioni: 385 x 284 x 680 mm (lunghezza x larghezza x altezza)

- Peso: 28,9 kg

Certificazione e sicurezza

- Certificazione: CE
- Temperatura ambiente massima: 40°C

Accessori opzionali:

[70454](#) – Cavo di sicurezza Saveking 4 mm (Naturale)

[70456](#) – Cavo di sicurezza Saveking 4 mm (Nero)

[FLA43](#) – Terminatore DMX

[75101](#) – Raccordo rapido 150 kg (Nero)

Lato anteriore

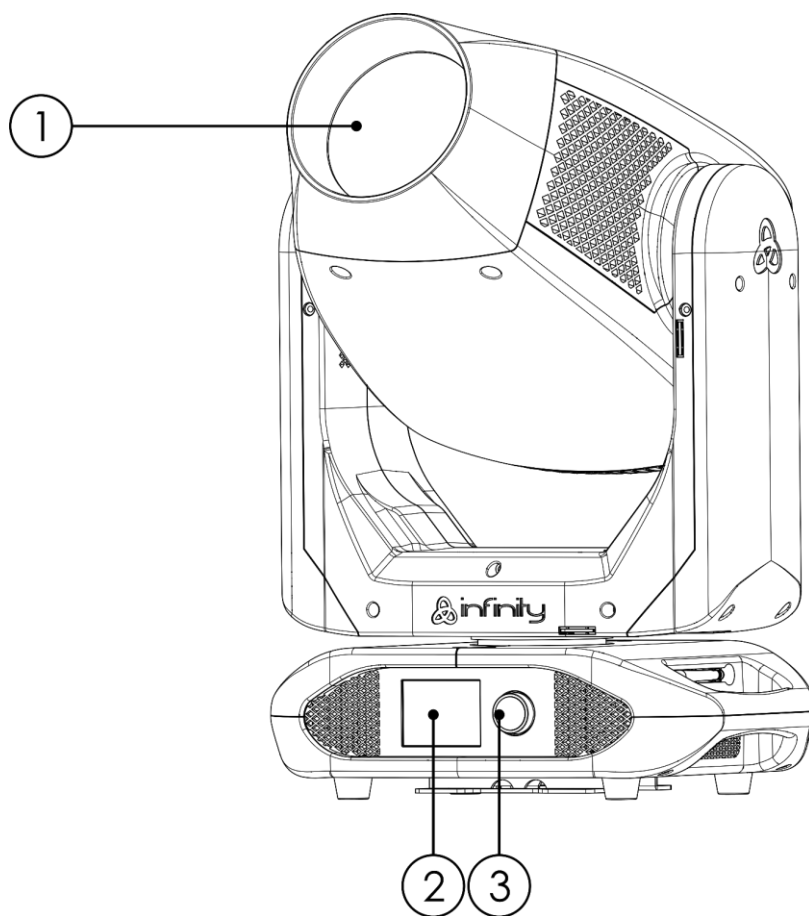

Fig. 01

- 01) Lente
- 02) Display LCD
- 03) Controllo Menu

Lato posteriore

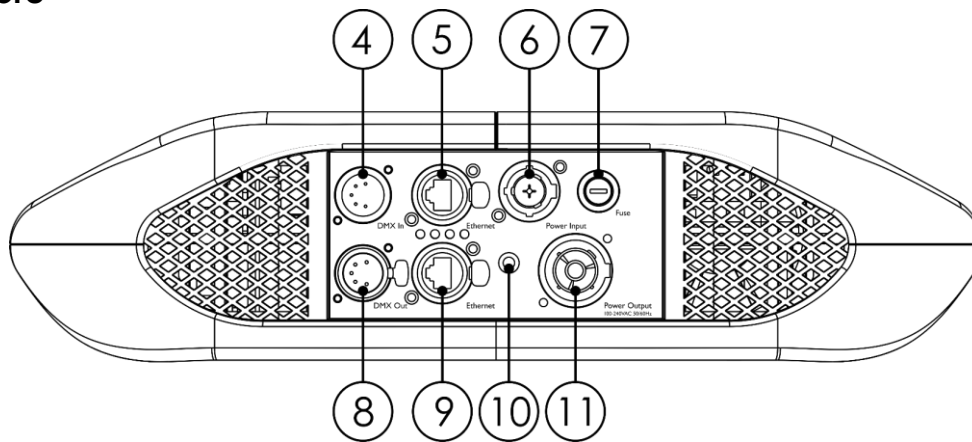

Fig. 02

- 04) INGRESSO connettore di segnale DMX, 5-poli
- 05) Connettore ArtNet RJ45
- 06) INGRESSO connettore di alimentazione Neutrik PowerCON True1
- 07) Fusibile F12AL/250V
- 08) USCITA connettore segnale DMX 5-poli
- 09) Connettore ArtNet RJ45
- 10) Connessione di terra/massa
- 11) USCITA connettore di alimentazione Neutrik PowerCON True1

Installazione

Togliere completamente l'imballaggio dal dispositivo Infinity S401 Spot. Accertarsi che tutta la gomma e l'imbottitura di plastica vengano rimosse. Collegare tutti i cavi.

Non fornire alimentazione prima di aver installato e collegato tutto l'impianto.

Scollegare sempre dalla presa di corrente prima delle operazioni di pulizia o di manutenzione.

I danni causati dal mancato rispetto di queste indicazioni non sono coperti dalla garanzia.

Blocco/Sblocco della testa mobile

Sarà possibile **bloccare** la testa mobile facendo scorrere il perno di blocco verso sinistra (in orizzontale) per il **Pan** o verso l'alto (in verticale) per il **Tilt (frecche rosse)**. Sarà possibile **sbloccare** la testa mobile facendo scorrere il perno di blocco verso destra (in orizzontale) per il **Pan** o verso il basso (in verticale) per il **Tilt (frecche verdi)**.

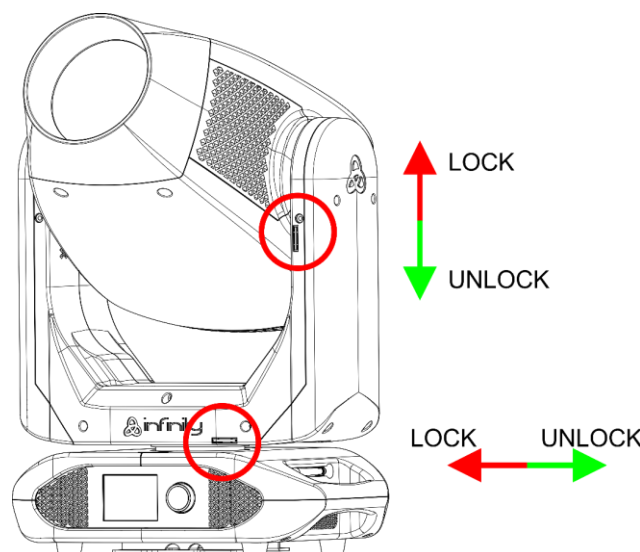

Fig. 03

Configurazione e funzionamento

Attenersi alle seguenti istruzioni, in linea con la modalità di funzionamento preferita.

Prima di collegare l'unità verificare sempre che la sorgente di alimentazione corrisponda alla tensione indicata nelle specifiche tecniche del prodotto. Non cercare di far funzionare un prodotto progettato per 120V con una corrente a 230V o viceversa.

Collegare il dispositivo alla presa di corrente.

Modalità di controllo

- Ci sono 5 modalità:
- Indipendente
 - Manuale
 - DMX-512 (26 canali, 37 canali)
 - W-DMX (26 canali, 37 canali)
 - ArtNet (26 canali, 37 canali)

Un'unità Infinity (Indipendente)

- 01) Fissare saldamente l'effetto luminoso al traliccio. Lasciare almeno 0,5 metri su tutti i lati per garantire la circolazione dell'aria.
- 02) Servirsi sempre di un cavo di sicurezza (codice di ordine 70140 / 70141).
- 03) Collegare l'estremità del cavo di alimentazione elettrica a una presa elettrica di alimentazione adeguata.
- 04) Quando il dispositivo Infinity non è collegato tramite cavo DMX, funziona in modalità indipendente.
- 05) Rimandiamo alla pagina 34 per ulteriori informazioni Modalità indipendente.

Un'unità Infinity (Manuale)

- 01) Fissare saldamente l'effetto luminoso al traliccio. Lasciare almeno 0,5 metri su tutti i lati per garantire la circolazione dell'aria.
- 02) Servirsi sempre di un cavo di sicurezza (codice di ordine 70140 / 70141).
- 03) Collegare l'estremità del cavo di alimentazione elettrica a una presa elettrica di alimentazione adeguata.
- 04) Quando il dispositivo Infinity non è collegato tramite cavo DMX, funziona in modalità indipendente.
- 05) Rimandiamo a pagina 33 per ulteriori informazioni sulla Modalità manuale.

Più dispositivi Infinity (Controllo DMX)

- 01) Fissare saldamente l'effetto luminoso al traliccio. Lasciare almeno 0,5 metri su tutti i lati per garantire la circolazione dell'aria.
- 02) Servirsi sempre di un cavo di sicurezza (codice di ordine 70140 / 70141).
- 03) Servirsi di un cavo XLR a 5 poli per collegare i dispositivi Infinity e altri dispositivi.

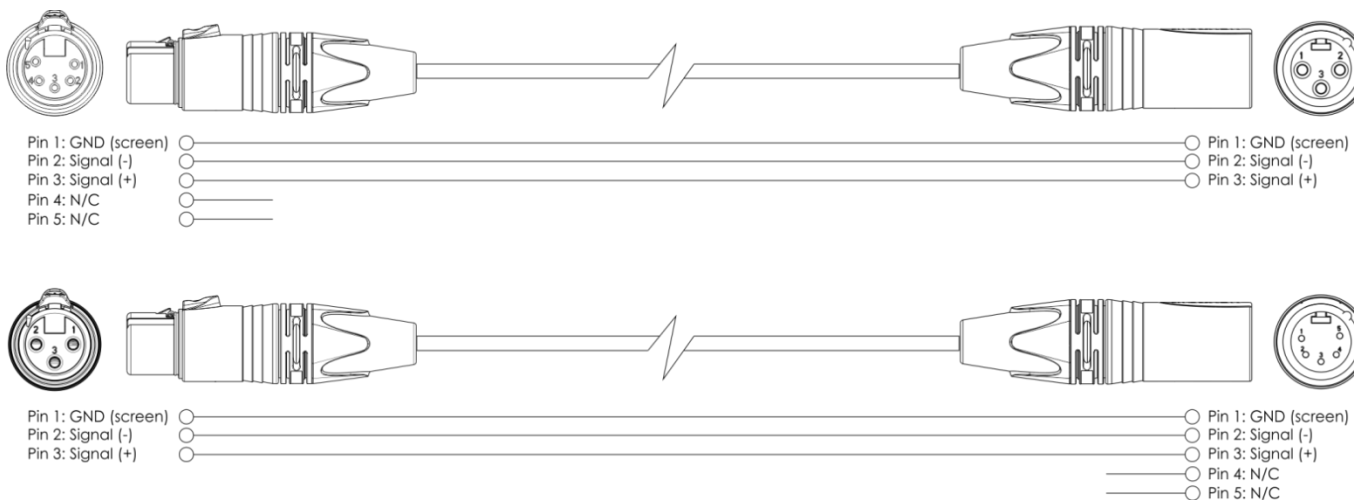

- 04) Collegare le unità come indicato nella Fig. 04. Collegare la presa DMX "out" della prima unità alla presa DMX "in" della seconda unità, servendosi di un cavo di segnale DMX. Ripetere questo processo fino a collegare la seconda, la terza e la quarta unità.
- 05) Fornire alimentazione: Collegare il cavo di alimentazione alla presa PowerCON True1 di ciascun dispositivo, quindi collegare l'altra estremità del cavo elettrico a prese di corrente adeguate,

iniziando dalla prima unità. Non fornire alimentazione prima di aver installato e collegato tutto l'impianto.

Configurazione DMX professionale di più unità Infinity

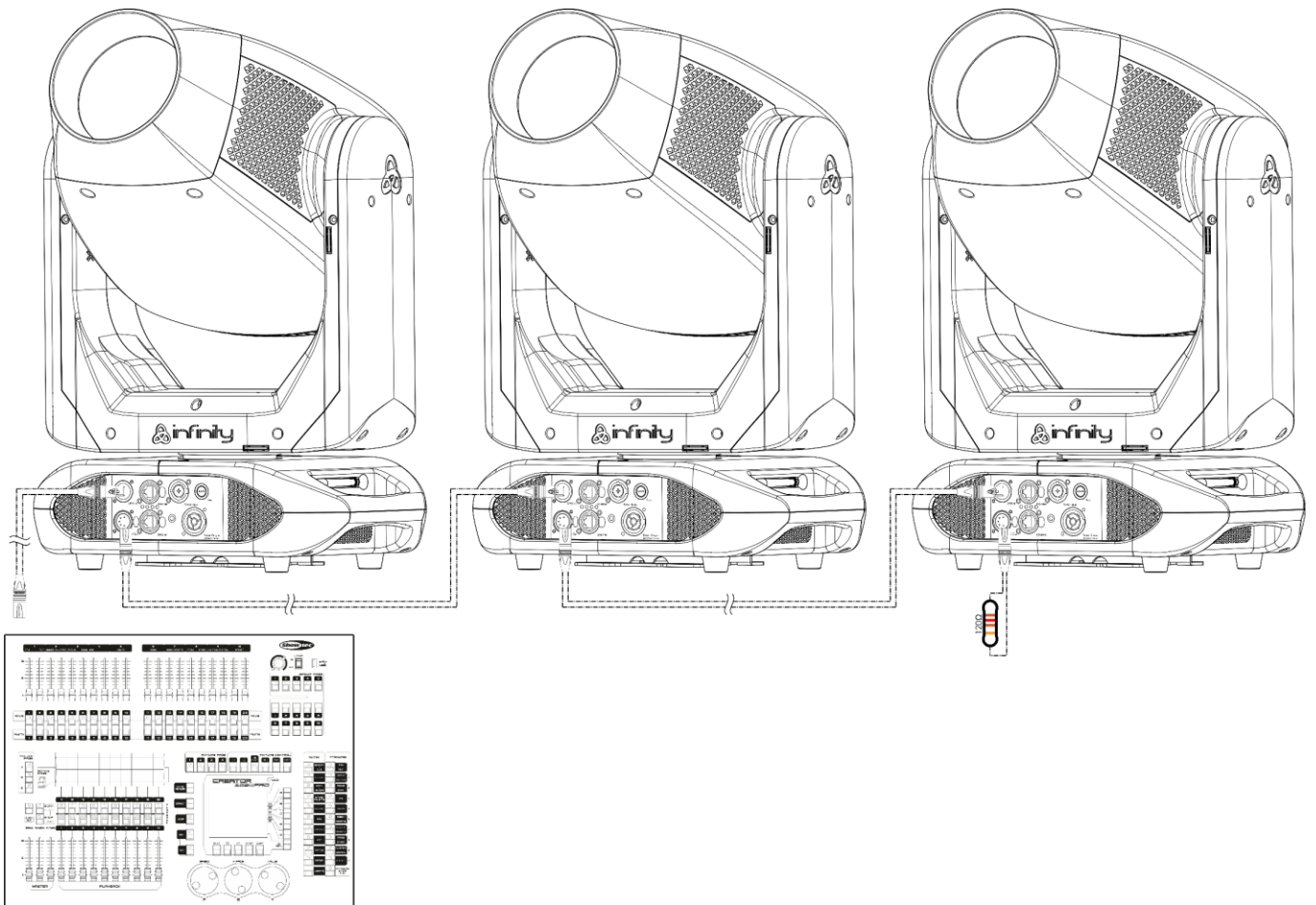

Fig. 04

Nota: Collegare tutti i cavi prima di collegare la corrente

Più unità Infinity (Controllo DMX Wireless)

- 01) Installare più unità Infinity nelle posizioni desiderate (distanza Wi-Fi massima: 250 m).
- 02) Affinché le unità Infinity ricevano un segnale DMX wireless in modo corretto, attivare il W-DMX su tutte le unità Infinity (cfr. pagine 26-28 per ulteriori informazioni in merito).
- 03) Abbinare il trasmettitore di segnale wireless con più unità Infinity. Al fine di creare un collegamento Wireless, invitiamo a leggere il manuale del proprio trasmettitore di segnale wireless.
- 04) Quando la spia verde W-DMX  sul display lampeggia, il dispositivo sta cercando una connessione.
- 05) Una volta stabilita la connessione, la spia W-DMX  smette di lampeggiare e si illumina di colore verde.
- 06) Usare un cavo DMX per collegare il trasmettitore a un controller luci idoneo.

Controllo DMX Wireless di più unità Infinity

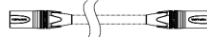
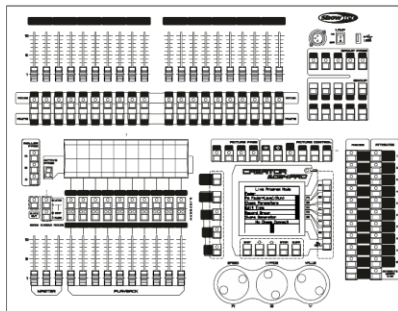

Use the Wireless DMX MicroBox F-1 G5 Transceiver (50175).

Fig. 05

Modulo di comunicazione wireless Sweden 2.4GHz

Distanza di comunicazione:	A seconda della potenza del trasmettitore o del modulo trasmettitore
Condizioni di prova:	modulo trasmettitore W-DMX TRx, antenna da 2dBi, potenza di trasmissione 20dBm (100mW)
Portata all'interno:	60 m (indicativamente tre pareti di calcestruzzo)
Portata all'aperto:	250 m

Connessione DMX Wireless

Il modulo di ricezione wireless "Pico G4 Receiver, 2.4GHz", fornito da Swedish WIRELESS SOLUTION, ha solo una funzione di ricezione segnale wireless da 2.4 GHz. Per eseguire l'abbinamento del segnale wireless, servirsi del [50175](#) Ricevitore-Trasmettitore W-DMX MicroBox F-1 G5 by WIRELESS SOLUTION. Per controllare lo stato della comunicazione wireless, osservare la spia LED blu sulla parte inferiore del dispositivo.

Problemi Wi-Fi:

01) Nessuna connessione con un trasmettitore.

La spia W-DMX  sul display è di colore grigio.

02) Ricerca di una connessione.

La spia W-DMX  sul display lampeggia rapidamente.

Quando la comunicazione DMX wireless è normale, la spia W-DMX  sul display è sempre verde.



Il dispositivo Infinity non può ricevere un segnale wireless DMX e un segnale DMX via cavo contemporaneamente.



Collegare l'unità Infinity al Trasmettitore di segnale DMX Wireless

Il dispositivo Infinity non si può abbinare attivamente a un trasmettitore di segnale wireless casuale. Al fine di creare un abbinamento Wireless, consultare il manuale del proprio trasmettitore di segnale wireless.

Consigliamo di servirsi del Ricevitore-Trasmettitore W-DMX MicroBox F-1 G5 ([50175](#)) by WIRELESS SOLUTION (Fig. 06).

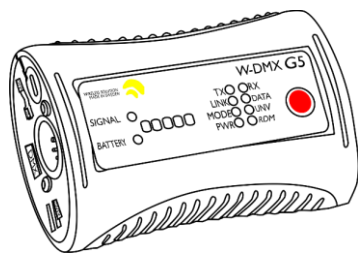

Fig. 06

Scollegare il dispositivo Infinity dal trasmettitore di segnale DMX Wireless

01) Spegnerlo/scollegare il W-DMX. A tal fine, disattivare il W-DMX (cfr. pagine 26-28 per ulteriori informazioni).

02) Scollegare l'unità Infinity (cfr. pagine 26-28 per ulteriori informazioni).

03) Ora il dispositivo Infinity verrà disconnesso.

Più unità Infinity (Controllo ArtNet)

- 01) Fissare saldamente l'effetto luminoso al traliccio. Lasciare almeno 0,5 metri su tutti i lati per garantire la circolazione dell'aria.
- 02) Servirsi sempre di un cavo di sicurezza (codice di ordine 70140 / 70141).
- 03) Servirsi di un cavo CAT-5/CAT-6 per collegare i vari dispositivi Infinity e altri dispositivi.
- 04) Collegare il PC col software ArtNet installato alla presa di ingresso "in" RJ45 del primo dispositivo.
- 05) Collegare le unità come indicato nella fig. 07. Collegare la presa RJ45 "out" della prima unità alla presa "in" della seconda unità, servendosi di un cavo CAT-5/CAT-6. Ripetere questo processo fino a collegare la seconda, la terza e la quarta unità.
- 06) Fornire alimentazione: Collegare il cavo di alimentazione alla presa PowerCON True1 di ciascun dispositivo, quindi collegare l'altra estremità del cavo elettrico a prese di corrente adeguate, iniziando dalla prima unità. Non fornire alimentazione prima di aver installato e collegato tutto l'impianto.

Configurazione ArtNet di più unità Infinity

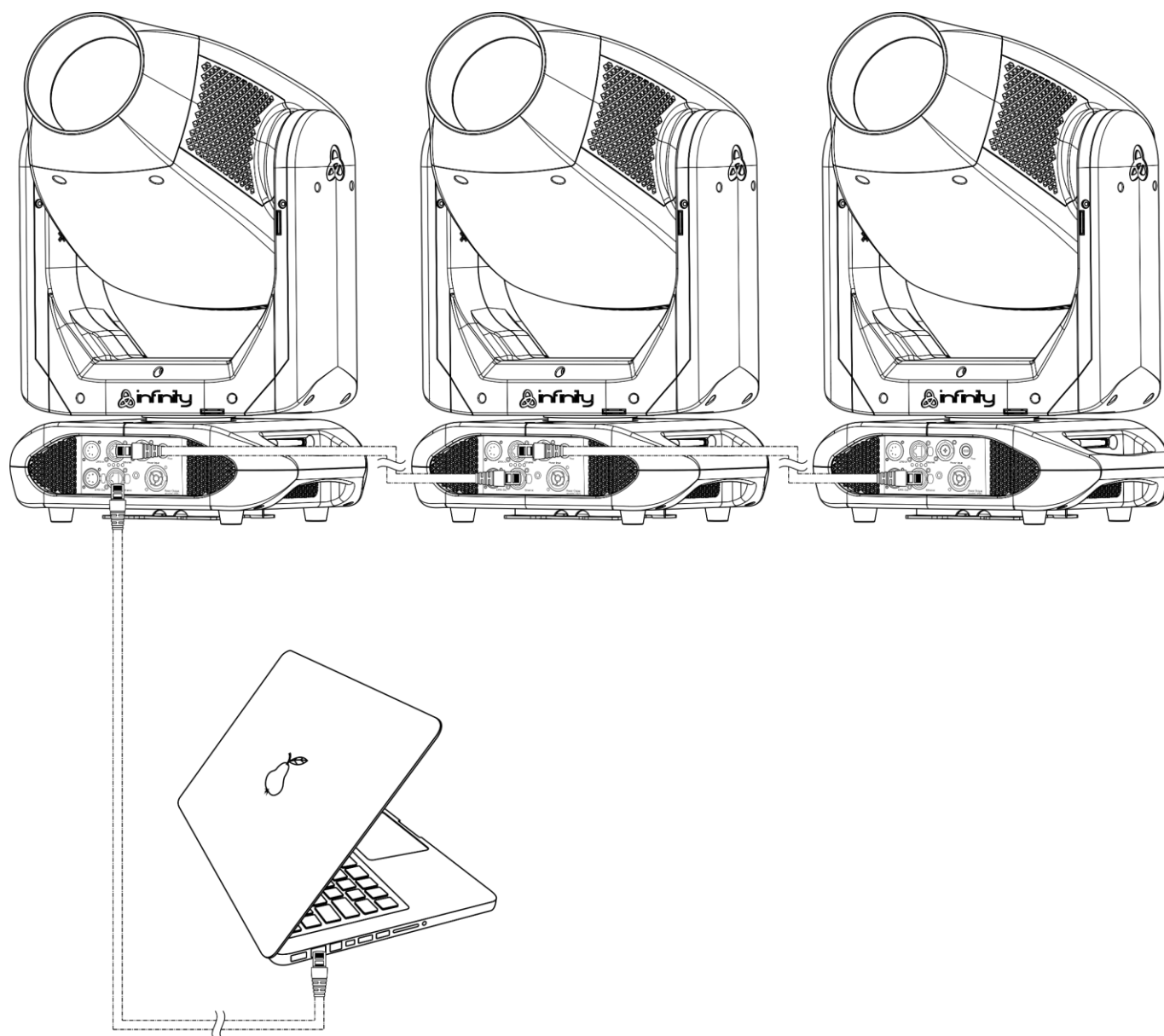

Fig. 07

Nota: Collegare tutti i cavi prima di collegare la corrente

Collegamento a una rete

Impostazioni ArtNet

- 01) Installare qualsiasi software basato su ArtNet sul PC (Windows o Mac) oppure usare un controller luci in grado di supportare ArtNet.
- 02) Collegare l'alimentazione al dispositivo Infinity.
- 03) Collegare il connettore Ethernet del dispositivo al connettore Ethernet del proprio software/banco luci, servendosi di un cavo CAT-5/CAT-6.
- 04) Impostare l'indirizzo IP del proprio software/banco luci su **2.x.x.x** oppure **10.x.x.x**, a seconda delle impostazioni ArtNet.
- 05) Impostare il valore della subnet mask su **255.0.0.0** sui due dispositivi, sia sull'unità Infinity che sul proprio software/banco luci. Verificare che tutti i dispositivi della rete abbiano un **indirizzo IP unico**.
- 06) Per collegare più dispositivi, attenersi al seguente esempio.

Esempio:

- 01) Verificare che ogni unità Infinity collegata abbia un **indirizzo IP unico**.
- 02) Verificare che la subnet mask di ogni dispositivo sia impostata su **255.0.0.0**.
- 03) Impostare l'universo del primo Infinity su **1**.
- 04) Impostare l'indirizzo DMX della prima unità Infinity su **001**.
- 05) Si prega di notare che è possibile collegare solo 13 dispositivi (13 x 37 canali = 481 canali necessari). Dato il limite di 512 canali, non sarà possibile collegare il 14° dispositivo sulla stessa linea dati, dato che ciò comporterebbe funzionalità limitate per il 14° dispositivo.
- 06) Per risolvere questo problema, impostare l'universo del 14° dispositivo S401 su **2** e l'indirizzo DMX su **001**.
- 07) In fase di collegamento di più dispositivi sarà possibile ripetere i passaggi da 5 a 6 fino a 255 volte, ogni volta inserendo numeri di universo crescenti (vi sono 255 universi disponibili).
- 08) Servendosi del software (ad esempio 50224 - Arkaos Media Master Express), mappare tutti i dispositivi connessi servendosi delle impostazioni sopra descritte.
- 09) Le unità Infinity S401 sono ora pronte per essere usate.
- 10) Quando si realizzano progetti di grandi dimensioni, consigliamo di usare uno switch ethernet ad alta velocità, a 16-bit, per distribuire il segnale dati ArtNet.

Come realizzare un cavo dati

Sarà possibile usare un normale cavo ETHERNET per sostituire il cavo dati necessario per la trasmissione dei dati del dispositivo S401 Spot.

Attenersi alle seguenti istruzioni per creare un ulteriore cavo di rete.

Prendere un cavo di rete standard (CAT-5/ 5E /6) e collegarlo al connettore RJ45, come indicato nella seguente immagine (Fig. 08). I cavi dovrebbero ora avere i seguenti colori:

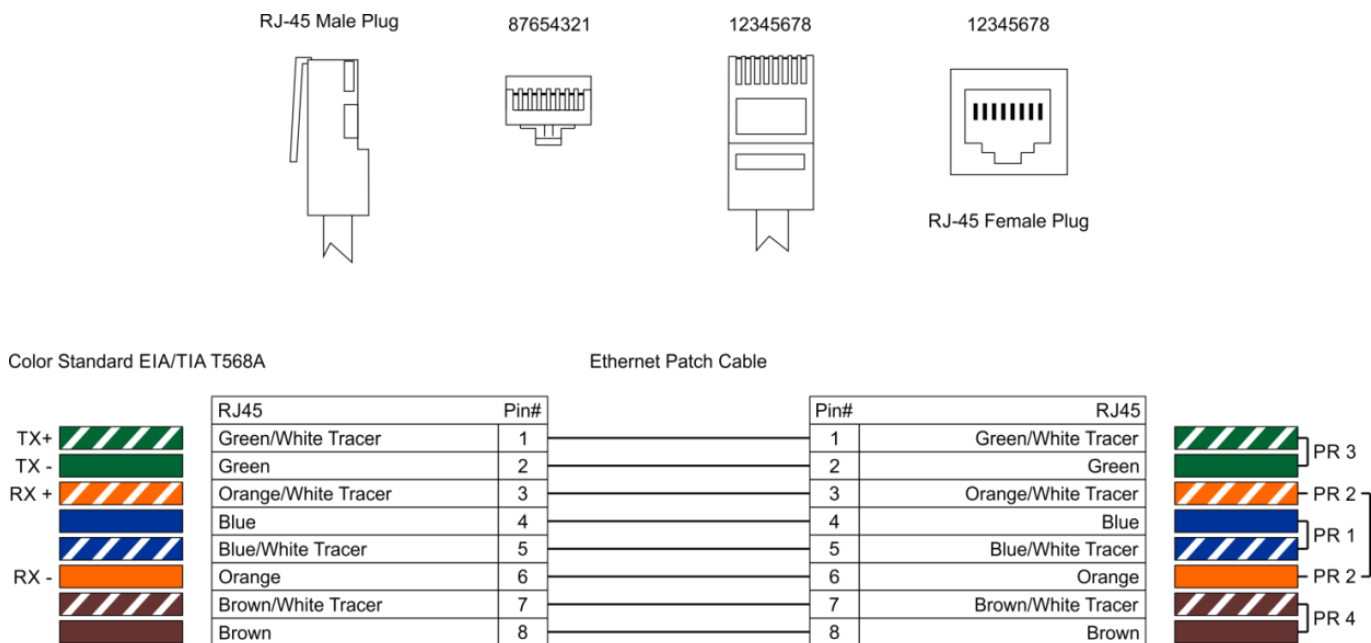

Fig. 08

Software per il controllo

Collegare tutti i dispositivi e mettere in funzione il software.

[50224](#)

Arkaos Media Master Express

L'ultimissimo aggiornamento del fortunato software media server.

[502267](#)

Arkaos Media Master Pro 4.0: Software video PRO DMX per progettisti luci.

Collegamento dei dispositivi

Sarà necessario servirsi di un collegamento dati seriale per eseguire i programmi luci di uno o più dispositivi servendosi di un controller DMX-512 oppure per eseguire programmi sincronizzati su due o più dispositivi impostati in modalità master/slave. Il numero combinato di canali richiesti da tutti i dispositivi su un collegamento dati seriale determina il numero di dispositivi che il collegamento dati è in grado di supportare.

- Importante:** I dispositivi presenti su un collegamento dati seriale devono essere collegati a margherita in un'unica linea. Per essere conformi allo standard EIA-485, non vanno collegati più di 30 dispositivi sullo stesso collegamento dati. Il collegamento di più di 30 dispositivi sullo stesso collegamento dati seriale senza ricorrere all'uso di uno splitter DMX isolato otticamente potrebbe provocare un deterioramento del segnale digitale DMX.
- Distanza massima del collegamento dati DMX: 100 metri
 Numero massimo consigliato di unità su un collegamento dati DMX: 30 dispositivi
 Numero massimo consigliato di unità su un collegamento dati di corrente @ 110V: 1 unità
 Numero massimo consigliato di unità su un collegamento dati di corrente @240V: 2 dispositivi



Cablaggio dati

Per collegare i dispositivi fra di loro sarà necessario servirsi di cavi dati. È possibile acquistare cavi DMX certificati DAP Audio direttamente da un rivenditore/distributore oppure realizzare il proprio cavo in modo autonomo. Nel caso in cui si scelga di crearsi da soli il cavo, consigliamo di servirsi di cavi dati che trasportino un segnale di alta qualità e siano meno sensibili alle interferenze elettromagnetiche.

Cavi dati DMX DAP Audio

- Cavo microfónico DAP Audio Basic multiuso. Bilanciato. XLR/Maschio 3-poli > XLR/Femmina 3-poli. **Codice d'ordine** FL01150 (1,5 m), FL013 (3 m), FL016 (6 m), FL0110 (10 m), FL0115 (15 m), FL0120 (20 m).
- Cavo dati di tipo X, DAP Audio XLR/Maschio 3-poli > XLR/Femmina 3-poli. **Codice d'ordine** FLX0175 (lunghezza: 0,75 m), FLX01150 (1,5 m), FLX013 (3 m), FLX016 (6 m), FLX0110 (10 m).
- Cavo DAP Audio per l'utente esigente, con qualità audio eccezionali e connettore realizzato da Neutrik®. **Codice d'ordine** FL71150 (lunghezza: 1,5 m), FL713 (lunghezza: 3 m), FL716 (lunghezza: 6 m), FL7110 (lunghezza: 10 m).
- Cavo DAP Audio per l'utente esigente, con qualità audio eccezionali e connettore realizzato da Neutrik®. **Codice d'ordine** FL7275 (0,75 m), FL72150 (1,5 m), FL723 (3 m), FL726 (6 m), FL7210 (10 m).
- Cavo DAP Audio da 110 Ohm con trasmissione del segnale digitale. **Codice d'ordine** FL0975 (0,75 m), FL09150 (1,5 m), FL093 (3 m), FL096 (6 m), FL0910 (10 m), FL0915 (15 m), FL0920 (20 m).
- Cavo dati audio DAP FL08 DMX/AES-EBU, XLR/Maschio 5-poli > XLR/Femmina 5-poli. **Codice d'ordine** FL08150 (1,5 m), FL083 (3 m), FL086 (6 m), FL0810 (10 m), FL0820 (20 m).
- Adattatore DMX DAP Audio: 5-poli/3-poli. **Codice d'ordine** FLA29.
- Adattatore DMX DAP Audio: 3-poli/5-poli. **Codice d'ordine** FLA30.
- Terminatore DMX DAP Audio 3-poli. **Codice d'ordine** FLA42.
- Terminatore DMX DAP Audio 5-poli. **Codice d'ordine** FLA43.

Cavi interfaccia PC di DAP Audio

- Cavo CAT-5 7,6 mm PVC blu opaco. **Codice ordine** FL55150 (1,5 m), FL553 (3 m), FL556 (6 m), FL5510 (10 m), FL5515 (15 m), FL5520 (20 m).
- Cavo CAT-6 (consigliato per un trasferimento dati ottimale). **Codice ordine** FL563 (3 m), FL566 (6 m), FL5610 (10 m), FL5615 (15 m), FL5640 (40 m).

Pannello di controllo

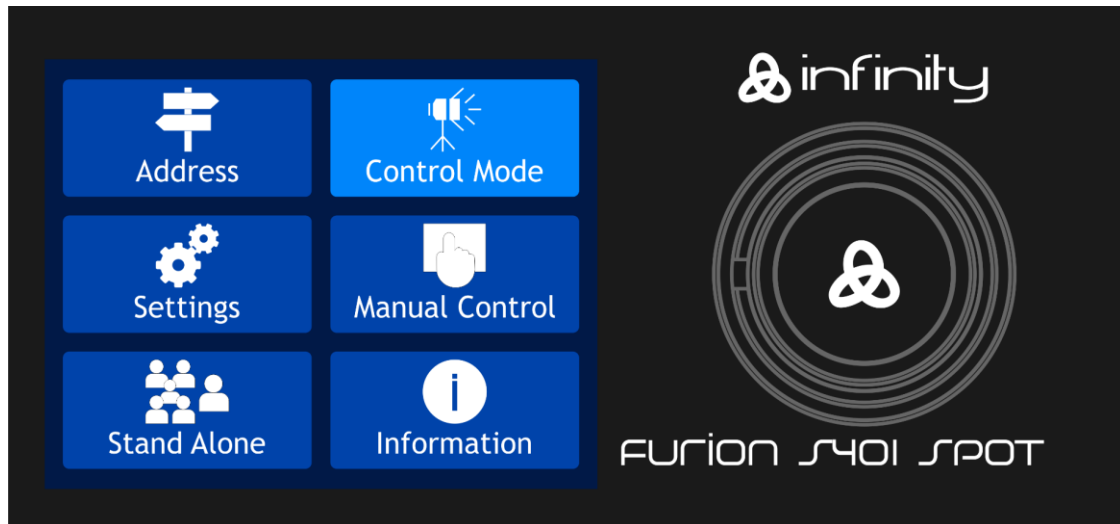

Toccare il display e/o premere e ruotare il controllo per spostarsi fra le opzioni del menu.

Fig. 09

Modalità di controllo

I fari hanno un indirizzo individuale su un collegamento dati e sono collegati al controller. I fari rispondono al segnale DMX proveniente dal controller. (Quando viene selezionato e salvato l'indirizzo DMX, il controller, la volta successiva, visualizzerà l'indirizzo DMX salvato).

Assegnazione degli indirizzi DMX

Il pannello di controllo ubicato sul lato anteriore della base consente di assegnare al faro l'indirizzo DMX, ovvero sia il primo canale a partire dal quale il dispositivo Infinity risponderà al controller.

Si prega di notare che, quando si usa il controller, l'unità dispone di **37** canali.

In fase di utilizzo di più dispositivi Infinity, verificare di aver impostato correttamente gli indirizzi DMX.

Quindi, l'indirizzo DMX del primo dispositivo Infinity dovrebbe essere **1(001)**; l'indirizzo DMX del secondo dispositivo Infinity dovrebbe essere **1+37=38 (038)**; l'indirizzo DMX del terzo dispositivo Infinity dovrebbe essere **38+37=75 (075)**, ecc.

Al fine di controllare in modo corretto ogni dispositivo Infinity invitiamo a verificare che non vi siano canali sovrapposti.

Nel caso in cui due o più dispositivi Infinity abbiano lo stesso indirizzo, i fari funzioneranno in modo simile.

Controllo:

Dopo aver impostato i canali di tutti i dispositivi Infinity, sarà possibile iniziare a servirsi dei fari tramite il proprio controller luci.

Nota: Al momento dell'accensione, il dispositivo Infinity rileverà automaticamente la presenza o l'assenza di un segnale DMX 512. Qualora non vengano ricevuti dati all'ingresso DMX, il "LED" sul pannello di controllo non lampeggerà.

Il problema potrebbe essere:

- Il cavo XLR dal controller non è collegato con l'ingresso dell'unità Infinity.
- Il controller è spento o difettoso, il cavo o il connettore è difettoso oppure i cavi del segnale sono invertiti nel connettore di ingresso.

Nota: sarà necessario inserire un connettore di terminazione XLR (120 Ohm) nell'ultimo faro al fine di garantire una corretta trasmissione del collegamento dati DMX.



Spegnimento del display dopo 35 secondi



Quando il controllo del menu oppure il display non vengono premuti per 35 secondi, il display si spegne. Per accendere il display sarà necessario premere il controllo del menu oppure il display secondo quanto sopra descritto.

Dopo aver premuto il controllo del menu oppure il display, il display stesso si accende.

Panoramica menu

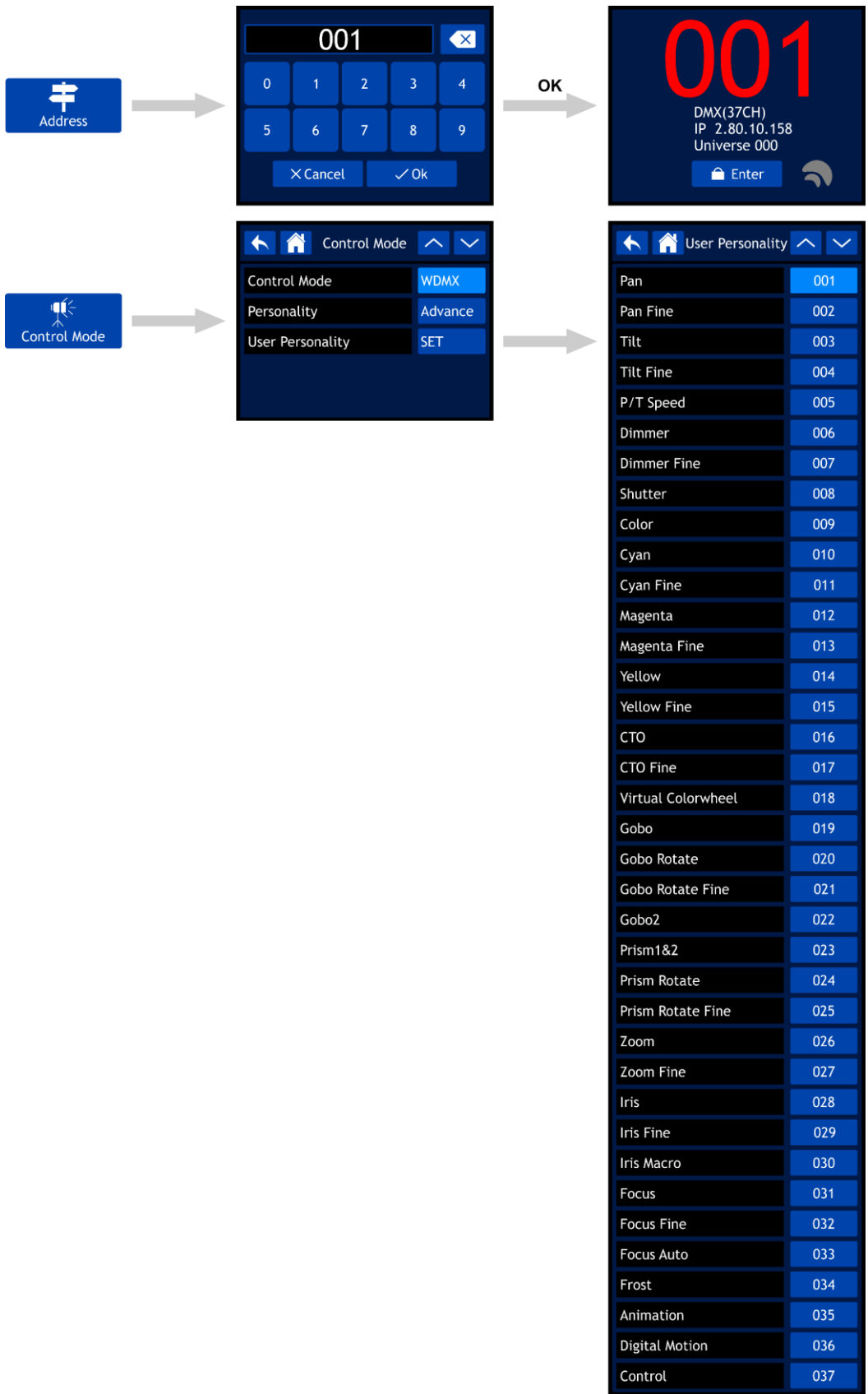



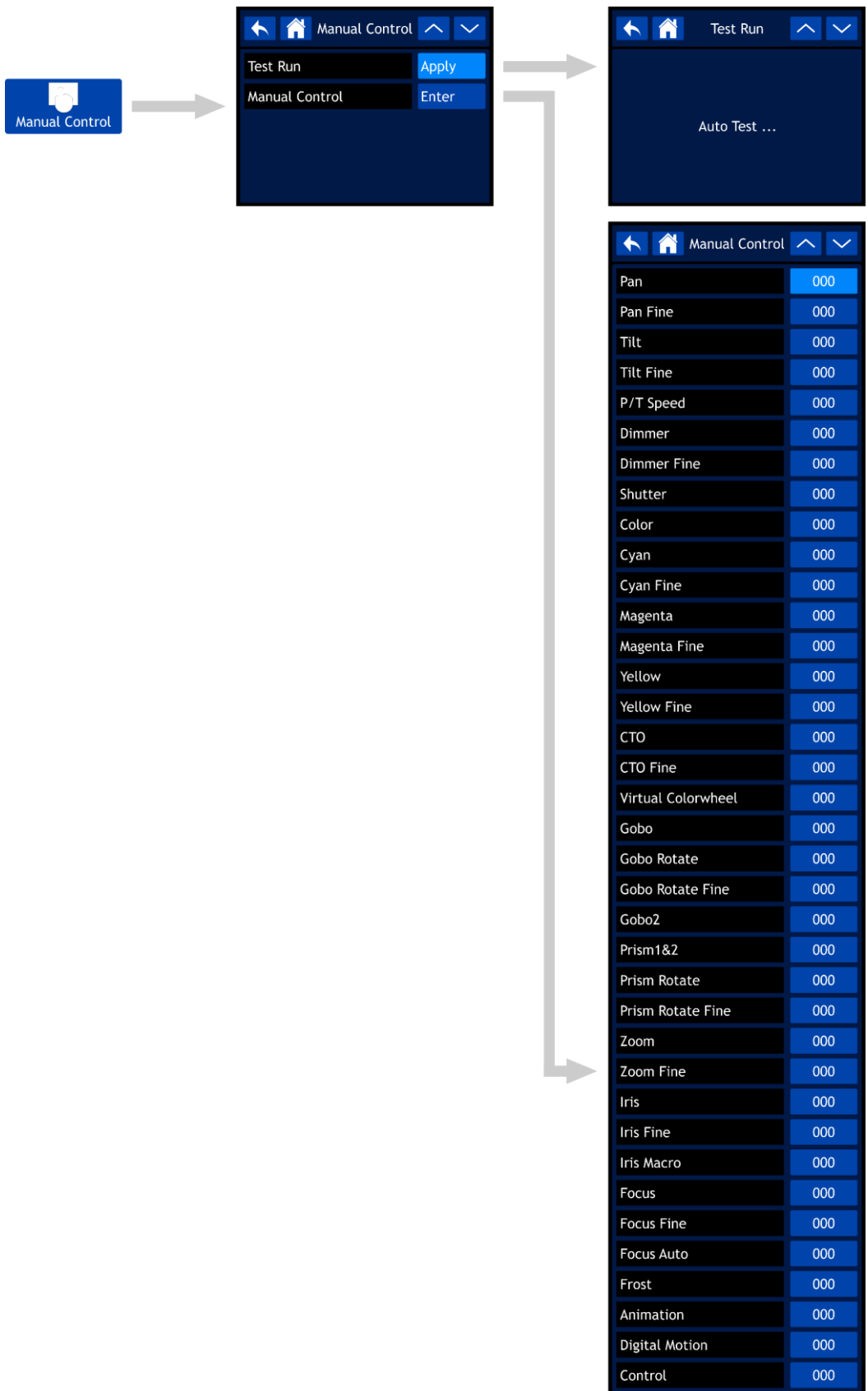

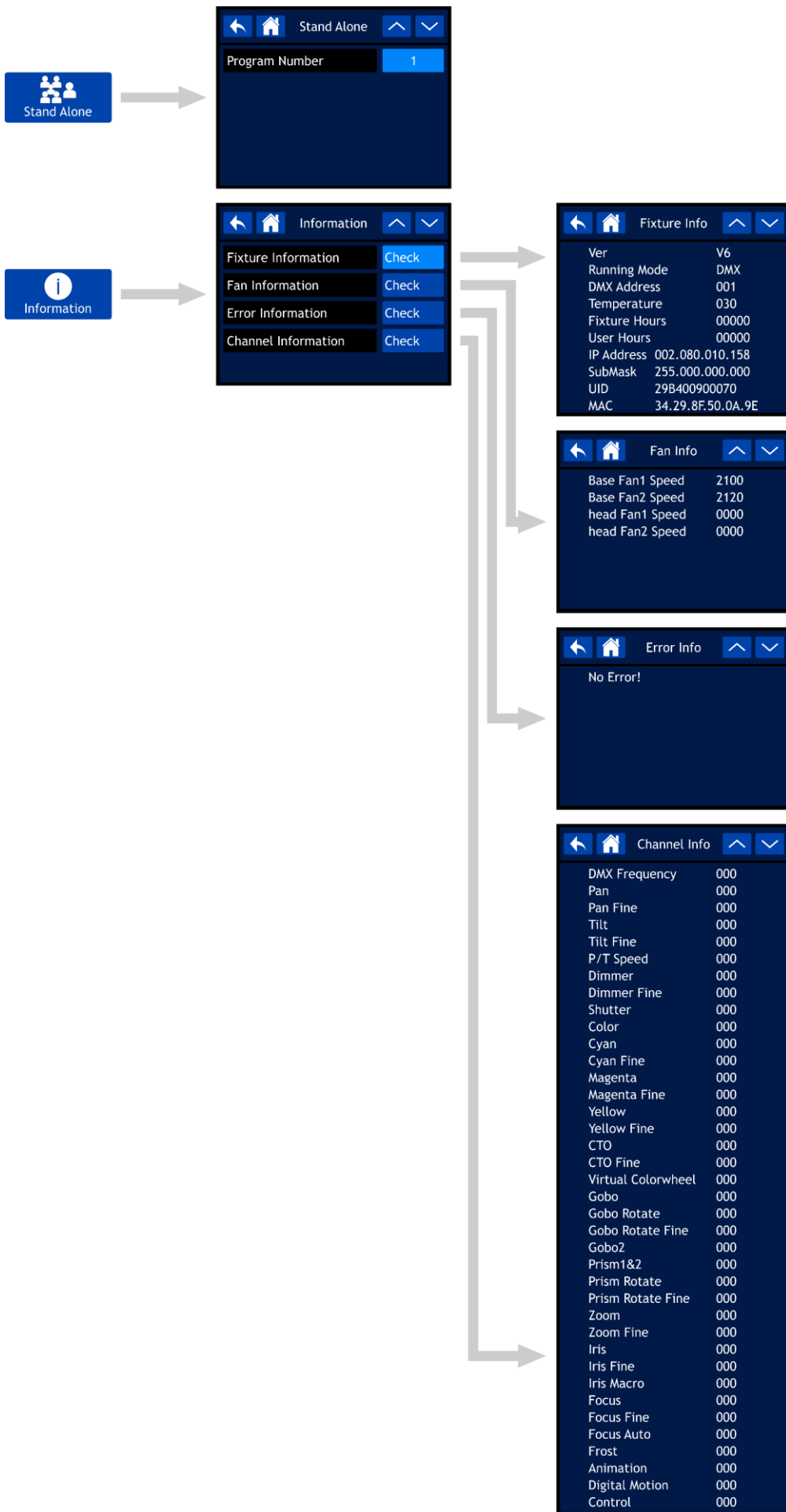

Avvio

Il display è dotato di un touch screen, il che significa che sarà possibile accedere alle opzioni in 2 modi:

- Ruotando (per selezionare/regolare i valori) e premendo il controllo (per confermare).
- Toccando le opzioni direttamente sullo schermo.





Si prega di notare che è possibile accedere ad alcune opzioni SOLO ruotando/premendo il controllo, e il touch screen non sarà in funzione.

01) All'avvio, il dispositivo visualizza la schermata di avvio:



02) Sarà ora possibile vedere l'indirizzo DMX iniziale attuale oltre che il protocollo di controllo e la modalità canale attualmente selezionati.

03) Se il W-DMX è attivo, la spia W-DMX  compare sullo schermo.

- Se il dispositivo Infinity non è assegnato a un trasmettitore, la spia  sarà di colore grigio.
- Se il dispositivo Infinity è assegnato a un trasmettitore ma il DMX non è presente, la spia  lampeggia lentamente.
- Se il dispositivo Infinity è assegnato a un trasmettitore e il DMX è presente, la spia  sarà di colore verde.
- Se l'unità Infinity è collegata a un trasmettitore o ha perso la connessione col trasmettitore, la spia  lampeggia velocemente.

Blocco di sicurezza

01) Selezionare ENTER sul display per accedere al menu principale.

02) Qualora il blocco di sicurezza sia attivo (cfr. pagina 30 per ulteriori informazioni), sarà necessario inserire il codice di sicurezza a 4-cifre. **Se il blocco di sicurezza non è attivo, saltare i passi 2-4 e procedere fino al passaggio 5:**

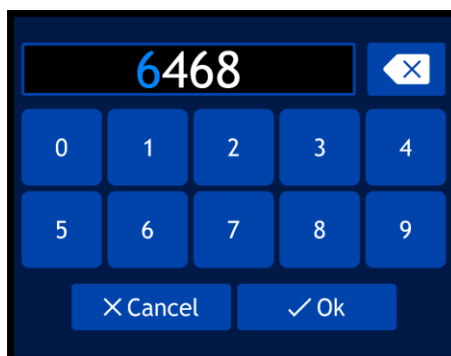

03) Il codice master universale è: **6468**. Digitare il codice servendosi del touch screen oppure ruotando e premendo il controllo. Sarà inoltre possibile configurare il proprio codice di sicurezza personale (cfr. pagina 30 per ulteriori informazioni in merito). Selezionare OK per confermare il codice.

04) Qualora si desideri attivare nuovamente il blocco di sicurezza, premere e tenere premuto il controllo per 3 secondi.

05) Ora sul display viene visualizzato il menu principale. Si prega di consultare la pagina successiva.

Avvio no reset

Per modificare le impostazioni del dispositivo non è necessario accendere il dispositivo Infinity. Sarà possibile attivare solo il display. Ci sono due possibilità:

- Premere e tenere premuto il controllo per 3 secondi. Il dispositivo Infinity resta spento e il display sarà acceso.
- All'accensione, premere e tenere premuto il controllo e - contemporaneamente - fornire alimentazione. L'unità Infinity si avvierà senza un reset e il display funzionerà a prescindere dalla corrente erogata o dalla mancanza della stessa.

Menu principale Opzioni

 Address	Assegnazione degli indirizzi DMX
 Control Mode	Modalità di controllo
 Settings	Menu Impostazioni
 Manual Control	Controllo manuale
 Stand Alone	Stand-Alone
 Information	Informazioni
 Ritorno di un passo indietro	 Su
 Home	 Giù

1. Assegnazione degli indirizzi DMX

Con questo menu sarà possibile impostare l'indirizzo DMX.

01) Nel menu principale, selezionare  e accedere al menu. Sul display compare:



02) Ruotare il controllo o digitare l'indirizzo DMX desiderato. La gamma di regolazione varia da 001 a 512.

03) Dopo aver impostato l'indirizzo DMX desiderato, selezionare OK per salvare le impostazioni.

2. Modalità di controllo

Con questo menu sarà possibile impostare la modalità di controllo desiderata oltre che la configurazione DMX.



01) Nel menu principale, selezionare **Control Mode** e accedere al menu. Sul display compare:

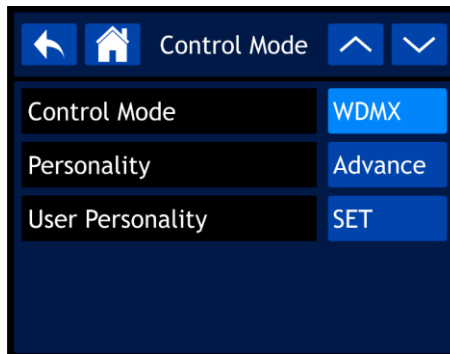

02) Selezionare la modalità richiesta:

- MODALITÀ DI CONTROLLO: DMX, WDMX, ArtNet, sACN
- CONFIGURAZIONE: BASE (26 canali), AVANZATA (37 canali), UTENTE (fino a 37 canali)
- CONFIGURAZIONE UTENTE: Sarà possibile personalizzare il proprio dispositivo Infinity modificando l'ordine dei 37 canali DMX e/o escludendo alcuni canali. Rimandiamo qui di seguito per ulteriori informazioni.

2.1. Configurazione utente

01) Dopo aver selezionato USER PERSONALITY (CONFIGURAZIONE UTENTE), sul display compare:



- 02) Servirsi del controllo o dei pulsanti UP/DOWN per spostarsi fra le 37 funzioni. Le funzioni corrispondono a quelle elencate nella sezione DMX, 37 Canali. Rimandiamo a pagina 41 per ulteriori informazioni.
- 03) Premere il controllo per confermare la propria scelta.
- 04) Ruotare il controllo per assegnare un canale DMX a questa funzione. L'intervallo di regolazione è compreso fra 001-037 e NO (la funzione verrà saltata).
- 05) Premere il controllo per confermare la propria scelta.

3. Menu Impostazioni

Con questo menu sarà possibile impostare la modalità desiderata.



01) Nel menu principale, selezionare e accedere al menu. Sul display compare:

Settings	
Screen Reverse	AUTO
Pan Reverse	NO
Tilt Reverse	NO
Pan Angle	540
Tilt Angle	270
Auto Pan Invert	ON
Backlight Timer	30S
Dimmer Curve	Linear
PWM Option	4000Hz
WDMX	OFF
Wireless Unlink	NO
DMX Fail	Hold
Fans	Auto
Network Settings	Enter
Lock Code	SET
Touch Calibration	SET
BL. O. P/T Move	NO
BL. O. Color Move	NO
BL. O. Gobo Move	NO
Service Menu	Enter
Reset User Hours	NO
Reset Function	Enter
Factory Settings	NO

02) Usare il controllo o premere i pulsanti UP/DOWN per spostarsi fra i 23 sottomenu.

03) Premere il controllo per confermare la propria scelta.

04) Ruotare il controllo per regolare i valori.

05) Premere il controllo per salvare le impostazioni.

06) I sottomenu disponibili sono:

- SCREEN REVERSE (INVERTI SCHERMO): Il display viene invertito, a seconda della posizione del dispositivo Infinity (AUTO/YES/NO)
- INVERTI PAN: NO/SÌ
- INVERTI TILT: NO/SÌ
- ANGOLAZIONE PAN: 540°/360°/180°
- ANGOLAZIONE TILT: 270°/180°/90°
- INVERTI AUTO PAN: Il Pan viene invertito, a seconda della posizione dell'unità Infinity (ON/OFF).
- TIMER RETROILLUMINAZIONE: Il quantitativo di tempo che deve passare per lo spegnimento del display (5 min./1 min./30 sec./ON)
- CURVA DEL DIMMER: LINEAR/SCURVE/I SQUA/SQUARE

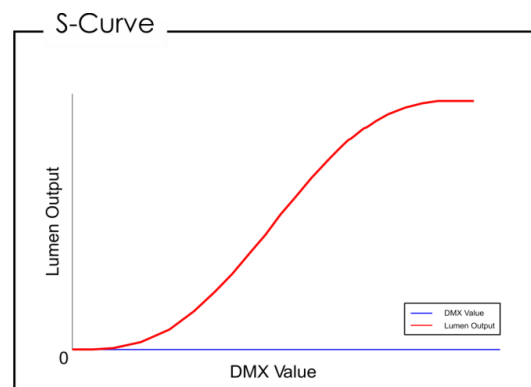
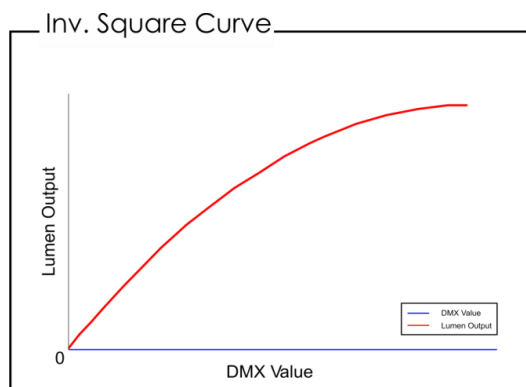
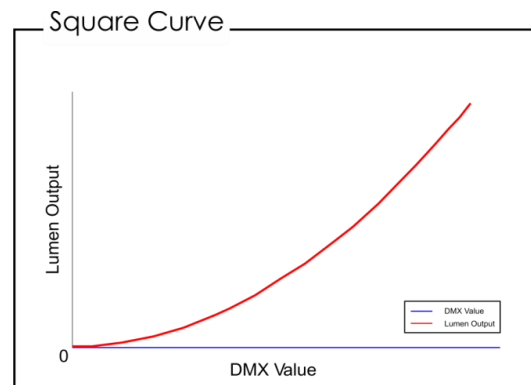
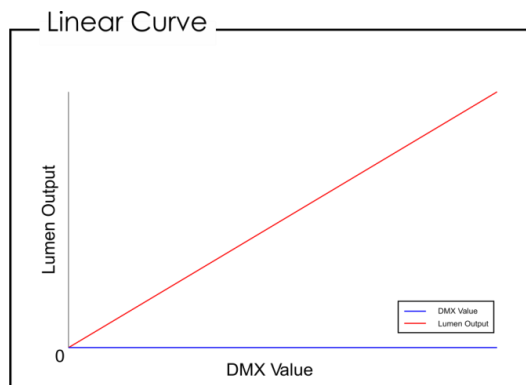

- OPZIONE PWM: 600Hz/1200Hz/2000Hz/4000Hz/6000Hz/15000Hz
- WDMX: Attiva/disattiva DMX Wireless (ON/OFF)
- WIRELESS UNLINK: Interrompere il collegamento fra Infinity e il trasmettitore (YES/NO)
- Guasto DMX: Il comportamento del dispositivo Infinity in caso di un errore DMX. Ci sono 2 opzioni: OFF (blackout emissione) e HOLD (il dispositivo Infinity si servirà dell'ultimo segnale DMX correttamente funzionante che garantisce un'assenza di interruzioni per la performance).
- VENTOLE: Modalità di risparmio energetico (AUTO/SILENT/FULL).
- BL. O. P/T MOVE (MOVIMENTO P/T): Blackout dell'emissione quando Pan/Tilt sono attivi (YES/NO)
- BL. O. COLOR MOVE (MOVIMENTO COLORE): Blackout dell'emissione durante il movimento della ruota cromatica (YES/NO)
- BL. O. GOBO MOVE (MOVIMENTO GOBO): Blackout emissione durante il movimento della ruota gobo (YES/NO)
- RESET USER HOURS (RESET ORE UTENTE): Resetta il contatore del tempo totale di funzionamento (YES/NO)
- FACTORY SETTINGS (IMPOSTAZIONI DI FABBRICA): Ripristina le impostazioni predefinite di fabbrica (YES/NO)

07) Ci sono inoltre 5 sottomenu che offrono impostazioni più avanzate rispetto a quelle sopra elencate.

- NETWORK SETTINGS (IMPOSTAZIONI DI RETE)
- LOCK CODE (CODICE DI BLOCCO)
- TOUCH CALIBRATION (CALIBRAZIONE TOUCH)
- SERVICE MENU (MENU DI SERVIZIO)
- RESET FUNCTION (FUNZIONE RESET)

3.1. Impostazioni di rete

Con questo menu sarà possibile configurare le impostazioni di rete.

01) Qualora sia stata selezionata l'opzione NETWORK SETTINGS, sul display compare:

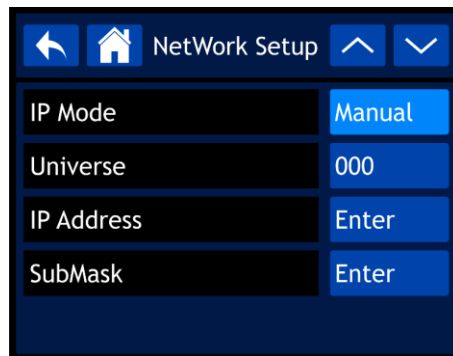

02) Servirsi del controllo o dei pulsanti UP/DOWN per spostarsi fra i 4 sottomenu.

03) Dopo aver selezionato il sottomenu desiderato premere il controllo per confermare la propria scelta.

04) Ruotare il controllo per regolare i valori.

05) Premere il controllo per salvare le impostazioni.

06) I sottomenu disponibili sono:

- IP MODE: MANUAL/DHCP
- UNIVERSO: Configurare l'universo (000-255)
- INDIRIZZO IP: Impostare indirizzo IP
- SUBMASK: Impostare la submask

07) Qualora sia stata selezionata una delle ultime 3 opzioni (UNIVERSE, IP ADDRESS oppure SUBMASK), sul display compare:

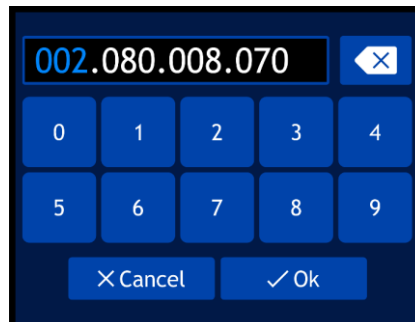

08) Ruotare il controllo per selezionare/regolare i valori e premere il controllo per confermare la propria scelta.

09) In alternativa, digitare i valori usando i pulsanti sullo schermo.

10) Selezionare OK per salvare le impostazioni.

3.2. Lock Code (Codice di Blocco)

Con questo menu sarà possibile impostare il codice di sicurezza.

01) Qualora sia stata selezionata l'opzione LOCK CODE, sul display compare:

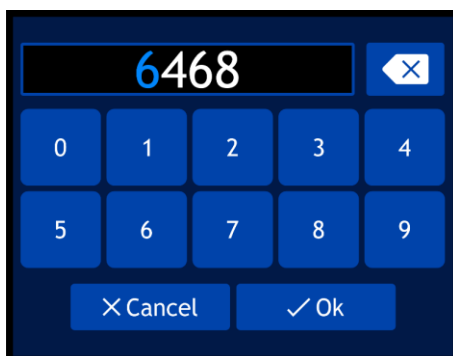

02) Ruotare e premere il controllo per inserire il **master code: 6468**.

03) In alternativa sarà possibile digitare i valori usando i pulsanti sullo schermo.

04) Selezionare OK per confermare. Sul display compare:

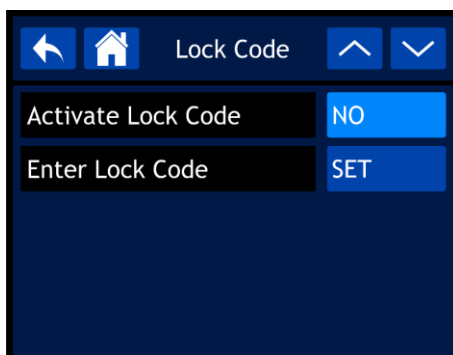

05) Servirsi del controllo o dei pulsanti UP/DOWN per spostarsi fra i 2 sottomenu.

06) Dopo aver selezionato il sottomenu desiderato premere il controllo per confermare la propria scelta.

07) Ruotare il controllo per regolare i valori.

08) Premere il controllo per salvare le impostazioni.

09) I sottomenu disponibili sono:

- ACTIVATE LOCK CODE: YES/NO
- ENTER LOCK CODE

10) Qualora sia stata selezionata l'opzione ENTER LOCK CODE, sul display compare:



11) Ruotare e premere il controllo per creare il proprio codice personale.

12) In alternativa sarà possibile digitare i valori usando i pulsanti sullo schermo.

13) Selezionare OK per confermare. Ora sarà possibile usare il codice personale in fase di sblocco del display.

14) Qualora sia stato dimenticato il codice personale sarà comunque possibile inserire il **master code, 6468** che ha la priorità sul codice personale.

3.3. Touch Calibration (Calibrazione Touch)

Con questo menu sarà possibile calibrare il touch screen.

01) Qualora sia stata selezionata l'opzione TOUCH CALIBRATION, sul display compare:

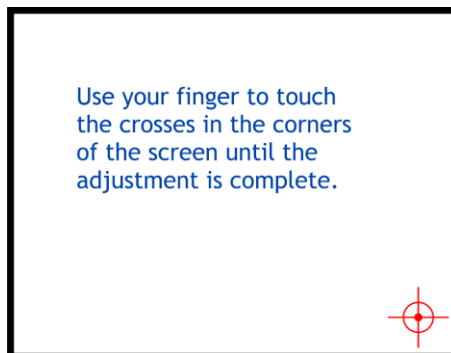

02) Attenersi alle istruzioni sul display fino a che la calibrazione del touch screen non sarà completa.

3.4. Service Menu (Menu Di Servizio)

Con questo menu sarà possibile regolare in modo preciso le diverse discrepanze e le imperfezioni legate alla funzione, a seconda delle proprie preferenze.

01) Qualora sia stata selezionata l'opzione SERVICE MENU, sul display compare:

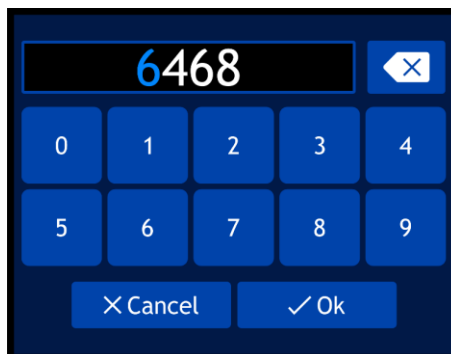

02) Ruotare e premere il controllo per inserire il **master code: 6468**.

03) In alternativa sarà possibile digitare i valori usando i pulsanti sullo schermo.

04) Selezionare OK per confermare. Sul display compare:

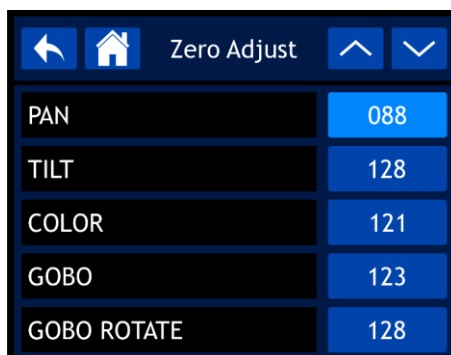

05) Servirsi del controllo o dei pulsanti UP/DOWN per spostarsi fra le 30 funzioni.

06) Dopo aver selezionato la funzione desiderata premere il controllo per confermare la propria scelta.

07) Ruotare il controllo per regolare i valori.

08) Premere il controllo per salvare le impostazioni.

09) Le funzioni disponibili sono:

- PAN
- TILT
- COLORE
- GOBO
- ROTAZIONE GOBO

- GOBO2
- MESSA A FUOCO-GOBO2
- MESSA A FUOCO-GOBO
- ZOOM
- PRISMA1
- PRISMA2
- PRISMA2 ROTAZ
- IRIDE
- FROST
- CIANO
- MAGENTA
- GIALLO
- CTO
- ANIMAZIONE
- DIMMER1
- DIMMER2
- DIMMER3
- DIMMER4
- DIMMER5
- MAC4
- MAC5
- MAC6
- RDM ID4
- RDM ID5
- RDM ID6

3.5. Funzione Reset

Con questo menu sarà possibile resettare le impostazioni del dispositivo.

01) Qualora sia stata selezionata la FUNZIONE RESET, sul display compare:



02) Usare il controllo o i pulsanti UP/DOWN per spostarsi fra le 6 funzioni:

- PAN/TILT: Reset Pan/Tilt
- IRIDE/PRISMA: reset prisma
- COLORE/CMY: Reset ruota cromatica
- GOBO/ROTAZIONE GOBO: Reset ruota gobo
- FROST/ANIMAZIONE: Reset ruota frost/animazione
- TUTTO: Reset completo delle impostazioni

03) Dopo aver selezionato la funzione desiderata premere il controllo per confermare la propria scelta.

04) Ruotare il controllo per selezionare YES oppure NO.

05) Premere il controllo per confermare la propria scelta.

06) Qualora sia stata selezionata l'opzione YES, la funzione in questione verrà resettata.

4. Controllo manuale

Con questo menu sarà possibile impostare la modalità Manuale.



01) Nel menu principale, selezionare **Manual Control** e accedere al menu. Sul display compare:

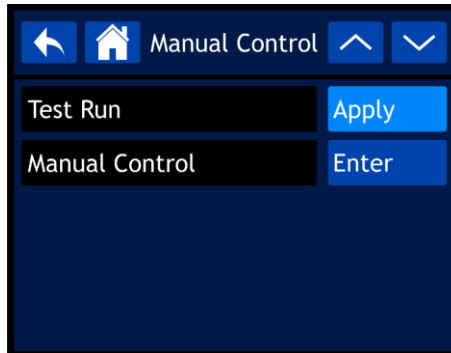

- 02) Servirsi del controllo o dei pulsanti UP/DOWN per spostarsi fra i 2 sottomenu.
- 03) Dopo aver selezionato il sottomenu desiderato premere il controllo per confermare la propria scelta.
- 04) Ruotare il controllo per regolare i valori.
- 05) Premere il controllo per salvare le impostazioni.
- 06) I sottomenu disponibili sono:
 - TEST RUN (*Esecuzione test*)
 - MANUAL CONTROL (*Controllo manuale*)

07) Qualora sia stata scelta l'opzione TEST RUN, sul display compare:

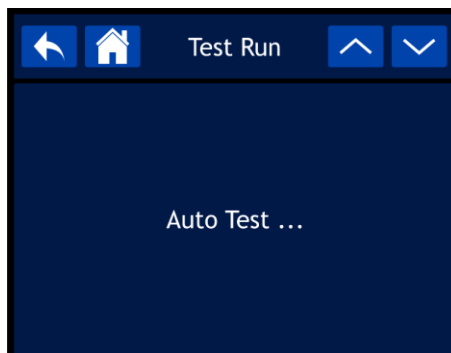

- 08) Ora il dispositivo testerà le proprie funzioni.
- 09) Qualora sia stata scelta l'opzione MANUAL CONTROL, sul display compare:



- 10) Servirsi del controllo o dei pulsanti UP/DOWN per spostarsi fra le 37 funzioni. Le funzioni corrispondono a quelle elencate nella sezione DMX, 37 Canali. Rimandiamo a pagina 41 per ulteriori informazioni.
- 11) Dopo aver selezionato la funzione desiderata premere il controllo per confermare la propria scelta.
- 12) Ruotare il controllo per regolare i valori. La gamma di regolazione varia fra 000 e 255
- 13) Premere il controllo per salvare le impostazioni.

5. Stand-Alone

Con questo menu sarà possibile impostare il programma integrato desiderato.



01) Nel menu principale, selezionare  e accedere al menu. Sul display compare:

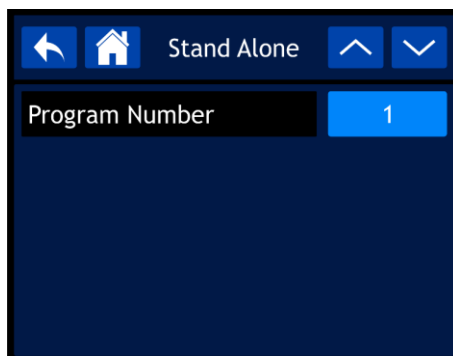

02) Premere il controllo quindi ruotarlo per selezionare uno dei 9 programmi integrati.

03) Premere il controllo per confermare la propria scelta. Ora il dispositivo eseguirà il programma selezionato.

6. Informazioni

Con questo menu sarà possibile visualizzare i parametri del dispositivo.



01) Nel menu principale, selezionare  e accedere al menu. Sul display compare:

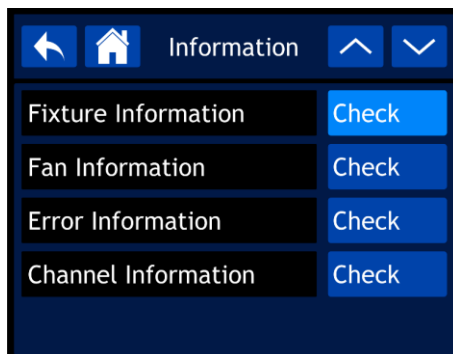

02) Servirsi del controllo o dei pulsanti UP/DOWN per spostarsi fra i 4 sottomenu.

03) Dopo aver selezionato il sottomenu desiderato premere il controllo per confermare la propria scelta.

04) I sottomenu disponibili sono:

- FIXTURE INFORMATION (Informazioni dispositivo)
- FAN INFORMATION (Informazioni ventola)
- ERROR INFORMATION (Informazioni errore)
- CHANNEL INFORMATION (Informazioni canale)

6.1. Informazioni dispositivo

Con questo menu sarà possibile visualizzare la versione software attualmente installata, la modalità di funzionamento, l'indirizzo DMX e molti altri parametri importanti.

01) Qualora sia stata selezionata l'opzione FIXTURE INFORMATION, sul display compare:



Fixture Info	
Ver	V6
Running Mode	DMX
DMX Address	001
Temperature	030
Fixture Hours	00000
User Hours	00000
IP Address	002.080.010.158
SubMask	255.000.000.000
UID	29B400900070
MAC	34.29.8F.50.0A.9E

02) Servirsi del controllo o dei pulsanti UP/DOWN per spostarsi fra le 2 schermate, per vedere tutte le informazioni.

6.2. Informazioni ventola

Con questo menu sarà possibile vedere lo stato delle ventole.

01) Qualora sia stata scelta l'opzione FAN INFORMATION, sul display compare:

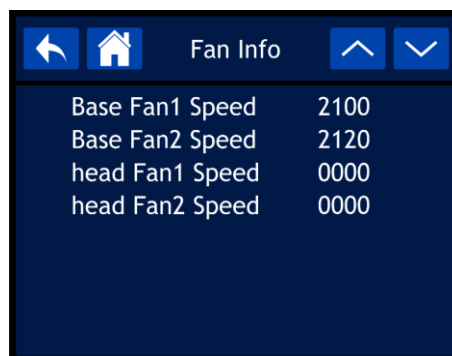

Fan Info	
Base Fan1 Speed	2100
Base Fan2 Speed	2120
head Fan1 Speed	0000
head Fan2 Speed	0000

6.3. Informazioni errore

Con questo menu sarà possibile vedere gli eventuali errori presenti.

01) Qualora sia stata scelta l'opzione ERROR INFORMATION, sul display compare:

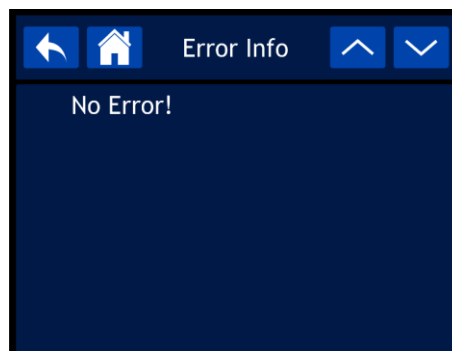

Error Info	
No Error!	

6.4. Informazioni canale

Con questo menu sarà possibile vedere tutte le informazioni del canale.

01) Qualora sia stata selezionata l'opzione CHANNEL INFORMATION, sul display compare:

Parameter	Value
DMX Frequency	000
Pan	000
Pan Fine	000
Tilt	000
Tilt Fine	000
P/T Speed	000
Dimmer	000
Dimmer Fine	000
Shutter	000
Color	000
Cyan	000
Cyan Fine	000
Magenta	000
Magenta Fine	000
Yellow	000
Yellow Fine	000
CTO	000
CTO Fine	000
Virtual Colorwheel	000
Gobo	000
Gobo Rotate	000
Gobo Rotate Fine	000
Gobo2	000
Prism1&2	000
Prism Rotate	000
Prism Rotate Fine	000
Zoom	000
Zoom Fine	000
Iris	000
Iris Fine	000
Iris Macro	000
Focus	000
Focus Fine	000
Focus Auto	000
Frost	000
Animation	000
Digital Motion	000
Control	000

02) Servirsi del controllo o dei pulsanti UP/DOWN per spostarsi fra le 2 schermate, per vedere tutte le informazioni.

Canali DMX

Infinity Furion S401			Firmware Version V6.0				
Basic	Advanced	Funzione	DMX		Default	High-light	Snap
1	1	Pan:	0-255	0-540	128		
2	2	Pan 16bit	0-255	16bit adjustable			
3	3	Tilt:	0-255	0-270	128		
4	4	Tilt 16bit	0-255	16bit adjustable			
	5	Pan/tilt velocità	0-255	riduzione velocità	0		
5	6	Dimmer:	0-255	0-100%	0	255	
	7	Dimmer 16bit	0-255	16bit adjustable			
6	8	Strobo	0-3 4-7 8-76 77-145 146-215 216-255	Chiuso Aperto Strobo sincronizzato, aumento velocità Strobo a impulsi, aumento velocità Strobo casuale, aumento velocità On	6	6	
7	9	Ruota cromatica	0-6 7-13 14-20 21-27 28-34 35-41 42-48 49-59 60-187 188-219 220-223 224-255	Aperto Colore 1 (Rosso) Colore 2 (Rosa chiaro) Colore 3 (Ambra) Colore 4 (Lavanda scura) Colore 5 (Verde primario) Colore 6 (Acquamarina) Colore 7 (Blu Congo) Bi-colore Scroll negativo, riduzione velocità Stop Scroll positivo, aumento velocità	0	0	sì
8	10	Ciano	0-255	0-100%	0	0	
	11	Ciano 16bit	0-255	16bit adjustable			
9	12	Magenta	0-255	0-100%	0	0	
	13	Magenta 16bit	0-255	16bit adjustable			
10	14	Giallo	0-255	0-100%	0	0	
	15	Giallo 16bit	0-255	16bit adjustable			
11	16	CTO	0-255	0-100%	0	0	
	17	CTO 16bit	0-255	16bit adjustable			
12	18	CMY macro	0-9 10-127 128-255	Nessun funzionamento CMY colore CMY macro, riduzione velocità	0	0	
13	19	Rotazione ruota gobo	0-8 9-17 18-26 27-35 36-44 45-53 54-63 64-73	Aperto Gobo 1 (Asteroidi) Gobo 2 (Psycho) Gobo 3 (Spazzolato) Gobo 4 (Triangoli) Gobo 5 (Barocco) Gobo 6 (Spirale) Gobo 6 scuotimento, aumento velocità	0	0	sì

Infinity Furion S401			Firmware Version V6.0				
Basic	Advanced	Funzione	DMX		Default	High-light	Snap
			74-82 83-91 92-100 101-109 110-118 119-127 128-190 191-192 193-255	Gobo 5 scuotimento, aumento velocità Gobo 4 scuotimento, aumento velocità Gobo 3 scuotimento, aumento velocità Gobo 2 scuotimento, aumento velocità Gobo 1 scuotimento, aumento velocità Aperto Scroll positivo, riduzione velocità Stop Scroll negativo, aumento velocità			
14	20	Gobo girevole	0-45 46-126 127-130 131-211 212-255	Indice Gobo Rotazione positiva, riduzione velocità Stop Rotazione negativa, aumento velocità Rotazione in avanti e all'indietro	128		
	21	Gobo in rotazione 16bit	0-255	16bit indice regolabile			
15	22	Gobo statico ruota	0-6 7-13 14-20 21-27 28-34 35-41 42-48 49-63 64-70 71-77 78-84 85-91 92-98 99-105 106-112 113-127 128-190 191-192 193-255	Aperto Gobo 1 (Cerchio) Gobo 2 (Linee radiali) Gobo 3 (Raggi) Gobo 4 (Giro) Gobo 5 (Organico) Gobo 6 (Blocchi Digi) Gobo 7 (Vettore) Gobo 7 scuotimento, aumento velocità Gobo 6 scuotimento, aumento velocità Gobo 5 scuotimento, aumento velocità Gobo 4 scuotimento, aumento velocità Gobo 3 scuotimento, aumento velocità Gobo 2 scuotimento, aumento velocità Gobo 1 scuotimento, aumento velocità Aperto Scroll positivo, riduzione velocità Stop Scroll negativo, aumento velocità	0		sì
16	23	Prisma	0-4 5-127 128-255	Nessun funzionamento Effetto prisma 1 (circolare a 3 lati) Effetto prisma 2 (lineare a 5 lati)	0		sì
17	24	Rotazione prisma	0-45 46-126 127-130 131-211 212-255	Indice prisma Rotazione positiva, riduzione velocità Stop Rotazione negativa, aumento velocità Rotazione, in avanti e all'indietro	128		
	25	Prisma rotazione 16bit	0-255	16bit adjustable			
18	26	Zoom	0-255	Da grande a piccolo	128		
	27	Zoom 16bit	0-255	16bit adjustable			
19	28	Iride	0-255	Da grande a piccolo	0		

Infinity Furion S401				Firmware Version V6.0			
Basic	Advanced	Funzione	DMX		Default	High-light	Snap
	29	Iride 16bit	0-255	16bit adjustable			
20	30	Iride macro	0-63 64-127 128-191 192-255	Nessun funzionamento Cambio automatico, aumento velocità Rimpicciolimento lento, ingrandimento veloce, aumento velocità Ingrandimento lento, rimpicciolimento veloce, aumento velocità	0		
21	31	Messa a fuoco	0-255	0-100%	128		
	32	Messa a fuoco 16bit	0-255	16bit adjustable			
22	33	Messa a fuoco automatica	0 1-11 12-22 23-33 34-44 45-55 56-66 67-77 78-88 89-99 100-110 111-127 128-138 139-149 150-160 161-171 172-182 183-193 194-204 205-215 216-226 227-237 238-255	Nessun funzionamento 0-5 metri, gobo con messa a fuoco automatica 1 6 metri, gobo con messa a fuoco automatica 1 7 metri, gobo con messa a fuoco automatica 1 8 metri, gobo con messa a fuoco automatica 1 9 metri, gobo con messa a fuoco automatica 1 10 metri, gobo con messa a fuoco automatica 1 12,5 metri, gobo con messa a fuoco automatica 1 15 metri, gobo con messa a fuoco automatica 1 17,5 metri, gobo con messa a fuoco automatica 1 20-60 metri gobo con messa a fuoco automatica 1 gobo con rilevamento automatico della distanza 1 0-5 metri, gobo con messa a fuoco automatica 2 6 metri, gobo con messa a fuoco automatica 2 7 metri, gobo con messa a fuoco automatica 2 8 metri, gobo con messa a fuoco automatica 2 9 metri, gobo con messa a fuoco automatica 2 10 metri, gobo con messa a fuoco automatica 2 12,5 metri, gobo con messa a fuoco automatica 2 15 metri, gobo con messa a fuoco automatica 2 17,5 metri, gobo con messa a fuoco automatica 2 20-60 metri, gobo con messa a fuoco automatica 2 gobo con rilevamento automatico della distanza 2	0		

Infinity Furion S401				Firmware Version V6.0			
Basic	Advanced	Funzione	DMX		Default	High-light	Snap
23	34	Frost	0-255	0-100%	0		
24	35	Animazione Ruota	0-1 2-126 127-130 131-255	Nessun funzionamento Rotazione positiva, riduzione velocità Stop Rotazione negativa, aumento velocità	0		
25	36	Movimento digitale FX	0-1 2-128 129-255	Nessun funzionamento Modalità a passi, aumento velocità Modalità dissolvenza, aumento velocità	0		
26	37	Funzioni	0-5 6-11 12-17 18-23 24-29 30-35 36-41 42-47 48-53 54-59 60-65 66-71 72-77 78-83 84-89 90-95 96-101 102-107 108-113 114-119 120-125 126-131 132-137 138-143 144-149 150-155 156-161 162-167 168-173 174-179 180-185 186-191 192-203 204-209 210-215 216-255	Nessun funzionamento Inverti Pan Pan Normale Inverti Tilt Tilt Normale Inverti Pan Tilt Pan Tilt Normali BO PT on BO PT off BO Colore on BO Colore off BO Gobo on BO Gobo off Ventole auto Ventole al massimo Ventole silenziose Guasto DMX: Trattieni Guasto DMX: Off Dimmer Lineare Dimmer Quadrato Dimmer I-Square Dimmer - Scurve PWM 600Hz PWM 1200Hz PWM 2000Hz PWM 4000Hz PWM 6000Hz PWM 15000Hz Reset P/T Reset Iride/Prisma Reset Colore/CMY Reset Gobo/Rotazione Gobo Nessun funzionamento Reset Frost/Animazione Resetta tutto Nessun funzionamento	0		

37 canali

Canale 1 – Movimento orizzontale (Pan)

Alzare il cursore per spostare la testa in orizzontale (PAN).

Regolazione graduale della testa da un'estremità del cursore all'altra (0-255, 128-centro).

La testa può essere ruotata di 540° e bloccata in qualsiasi posizione si desidera.

Canale 2 – Pan di precisione, 16 bit

Canale 3 – Movimento verticale (Tilt)

Alzare il cursore per spostare la testa in verticale (TILT).

Regolazione graduale della testa da un'estremità del cursore all'altra (0-255, 128-centro).

La testa può essere ruotata di 270° e bloccata in qualsiasi posizione si desidera.

Canale 4 – Tilt di precisione, 16 bit

Canale 5 – Velocità PAN/TILT

0-255 Da veloce a lento

Canale 6 – Master Dimmer

0-255 Intensità Dimmer, da SPENTO a PIENA POTENZA

Canale 7 – Dimmer di precisione 16 bit

0-255 Intensità Dimmer, da SPENTO a PIENA POTENZA

Canale 8 – Otturatore/Strobo ⚠ Il Canale 6 deve essere aperto ⚠

0-3 Chiuso

4-7 Otturatore aperto

8-76 Lampeggiamento strobo, frequenza da bassa ad alta

77-145 Impulso strobo, frequenza da bassa ad alta

146-215 Strobo casuale, frequenza da bassa ad alta

216-255 Otturatore aperto

Canale 9 – Ruota cromatica

⚠ Il Canale 6 e il Canale 8 devono essere aperti ⚠

0-6 Bianco

7-13 Colore 1 (Rosso)

14-20 Colore 2 (Rosa chiaro)

21-27 Colore 3 (Ambra)

28-34 Colore 4 (Lavanda scura)

35-41 Colore 5 (Verde primario)

42-48 Colore 6 (Acquamarina)

49-59 Colore 7 (Blu Congo)

60-187 Regolazione graduale del colore

188-219 Flusso cromatico in senso anti-orario, da veloce a lento

220-223 Stop

224-255 Flusso cromatico in senso orario, da lento a veloce

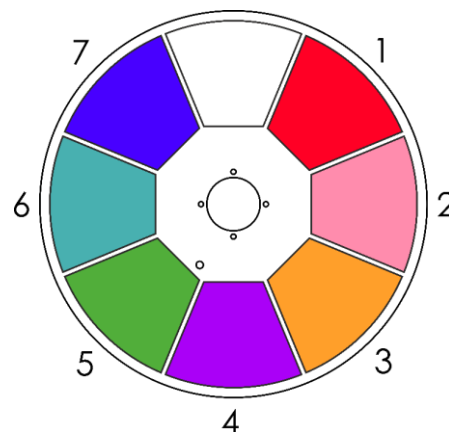

Canale 10 – Intensità Dimmer Ciano ⚠ Il Canale 6 e il Canale 8 devono essere aperti ⚠

0-255 Regolazione graduale Ciano, da 0 a 100%

Canale 11 – Intensità Dimmer Ciano 16 bit ⚠ Il Canale 6 e il Canale 8 devono essere aperti ⚠

Canale 12 – Intensità Dimmer Magenta ⚠ Il Canale 6 e il Canale 8 devono essere aperti ⚠

0-255 Regolazione graduale Magenta, da 0 a 100%

Canale 13 – Intensità Dimmer Magenta 16 bit ⚠ Il Canale 6 e il Canale 8 devono essere aperti ⚠

Canale 14 – Intensità Dimmer Giallo ⚠ Il Canale 6 e il Canale 8 devono essere aperti ⚠

0-255 Regolazione graduale Giallo, da 0 a 100%

Canale 15 – Intensità Dimmer Giallo 16 bit ⚠ Il Canale 6 e il Canale 8 devono essere aperti ⚠

Canale 16 – Intensità Dimmer CTO ⚠ Il Canale 6 e il Canale 8 devono essere aperti ⚠

0-255 Regolazione graduale CTO da 0 a 100%

Canale 17 – Intensità Dimmer CTO 16 bit ⚠ Il Canale 6 e il Canale 8 devono essere aperti ⚠

Canale 18 – Macro CMY ⚠ Il Canale 6 e il Canale 8 devono essere aperti ⚠

0-9 Non in funzione

10-127 Colori CMY

128-255 Macro CMY, da veloce a lento

Canale 19 – Ruota gobo girevole

⚠ Il Canale 6 e il Canale 8 devono essere aperti ⚠

0-8 Aperto

9-17 Gobo 1 (Asteroidi)

18-26 Gobo 2 (Psycho)

27-35 Gobo 3 (Spazzolato)

36-44 Gobo 4 (Triangoli)

45-53 Gobo 5 (Barocco)

54-63 Gobo 6 (Spirale)

64-73 Effetto scuotimento gobo 6 girevole, da lento a veloce

74-82 Effetto scuotimento gobo 5 girevole, da lento a veloce

83-91 Effetto scuotimento gobo 4 girevole, da lento a veloce

92-100 Effetto scuotimento gobo 3 girevole, da lento a veloce

101-109 Effetto scuotimento gobo 2 girevole, da lento a veloce

110-118 Effetto scuotimento gobo 1 girevole, da lento a veloce

119-127 Aperto

128-190 Scorrimento gobo in senso orario, da veloce a lento

191-192 Stop

193-255 Flusso gobo in senso anti-orario, da lento a veloce

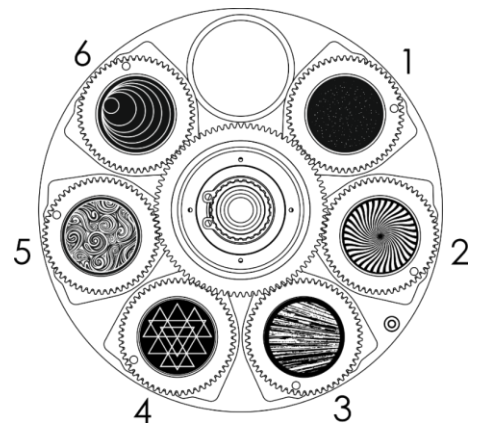

Canale 20 – Rotazione gobo

0-45 Indicizzazione Gobo

46-126 Rotazione gobo in senso orario, da veloce a lento

127-130 Stop

131-211 Rotazione gobo in senso anti-orario, da lento a veloce

212-255 Effetto rimbalzo ruota gobo, ampiezza da piccola a grande

Canale 21 – Rotazione gobo 16 bit

Canale 22 – Ruota gobo statica

⚠ Il Canale 6 e il Canale 8 devono essere aperti ⚠

0-6	Aperto
7-13	Gobo 1 (Cerchio)
14-20	Gobo 2 (Linee radiali)
21-27	Gobo 3 (Raggi)
28-34	Gobo 4 (Giro)
35-41	Gobo 5 (Organico)
42-48	Gobo 6 (Blocchi Digi)
49-63	Gobo 7 (Vettore)
64-70	Gobo 7, effetto scuotimento, da lento a veloce
71-77	Gobo 6, effetto scuotimento, da lento a veloce
78-84	Gobo 5, effetto scuotimento, da lento a veloce
85-91	Gobo 4, effetto scuotimento, da lento a veloce
92-98	Gobo 3, effetto scuotimento, da lento a veloce
99-105	Gobo 2, effetto scuotimento, da lento a veloce
106-112	Gobo 1, effetto scuotimento, da lento a veloce
113-127	Aperto
128-190	Scorrimento gobo in senso orario, da veloce a lento
191-192	Stop
193-255	Flusso gobo in senso anti-orario, da lento a veloce

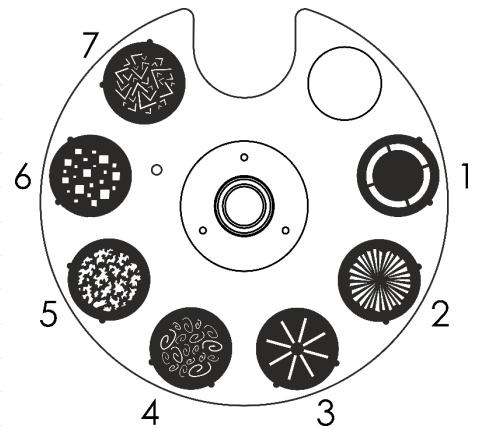

Canale 23 – Prisma

0-4	Non in funzione
5-127	Effetto prisma 1
128-255	Effetto prisma 2

Canale 24 – Rotazione prisma

0-45	Indicizzazione del prisma
46-126	Rotazione del prisma in senso orario, da veloce a lento
127-130	Stop
131-211	Rotazione del prisma in senso anti-orario, da lento a veloce
212-255	Effetto rimbalzo prisma, da ampiezza piccola a grande

Canale 25 – Rotazione prisma 16 bit

Canale 26 – Zoom

0-255	Regolazione zoom, da grande a piccolo
-------	---------------------------------------

Canale 27 – Zoom 16 bit

Canale 28 – Iride

0-255	Regolazione iride, da grande a piccola
-------	--

Canale 29 – Iride 16 bit

Canale 30 – Macro Iride ⚠ Il Canale 6 e il Canale 8 devono essere aperti ⚠

0-63	Non in funzione
64-127	Interruttore Macro, da lento a veloce
128-191	Rimpicciolimento lento/ingrandimento veloce, da lento a veloce
192-255	Ingandimento lento/rimpicciolimento veloce, da lento a veloce

Canale 31 – Messa a fuoco

0-255	Regolazione della messa a fuoco
-------	---------------------------------

Canale 32 – Messa a fuoco 16 bit

Canale 33 – Messa a fuoco automatica

0	Non in funzione
1-11	0-5 metri, gobo con messa a fuoco automatica 1
12-22	6 metri gobo con messa a fuoco automatica 1
23-33	7 metri gobo con messa a fuoco automatica 1
34-44	8 metri gobo con messa a fuoco automatica 1
45-55	9 metri gobo con messa a fuoco automatica 1
56-66	10 metri gobo con messa a fuoco automatica 1
67-77	12,5 metri gobo con messa a fuoco automatica 1
78-88	15 metri gobo con messa a fuoco automatica 1
89-99	17,5 metri gobo con messa a fuoco automatica 1
100-110	20-60 metri gobo con messa a fuoco automatica 1
111-127	gobo con rilevamento automatico della distanza 1
128-138	0-5 metri, gobo con messa a fuoco automatica 2
139-149	6 metri gobo con messa a fuoco automatica 2
150-160	7 metri gobo con messa a fuoco automatica 2
161-171	8 metri gobo con messa a fuoco automatica 2
172-182	9 metri gobo con messa a fuoco automatica 2
183-193	10 metri gobo con messa a fuoco automatica 2
194-204	12,5 metri gobo con messa a fuoco automatica 2
205-215	15 metri gobo con messa a fuoco automatica 2
216-226	17,5 metri gobo con messa a fuoco automatica 2
227-237	20-60 metri gobo con messa a fuoco automatica 2
238-255	gobo con rilevamento automatico della distanza 2

Canale 34 – Frost

0-255	Effetto Frost, da 0 a 100%
-------	----------------------------

Canale 35 – Ruota animazione

⚠ Il Canale 6 e il Canale 8 devono essere aperti ⚠

0-1	Non in funzione
2-126	Rotazione in senso orario, da veloce a lento
127-130	Stop
131-255	Rotazione in senso anti-orario da lenta a veloce

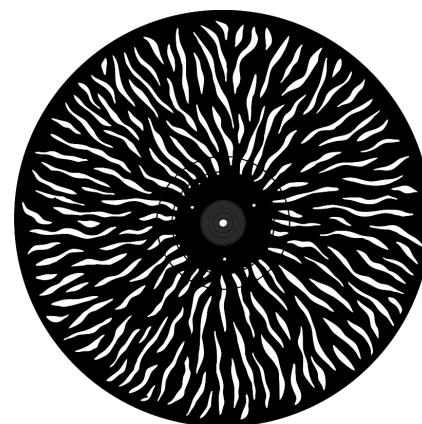

Canale 36 – Movimento digitale FX ⚠ Il Canale 6 e il Canale 8 devono essere aperti ⚠

0-1	Non in funzione
2-128	Modalità a passi, da lento a veloce
129-255	Modalità dissolvenza, da lento a veloce

Canale 37 – Funzioni

0-5	Non in funzione
6-11	Inverti pan
12-17	Pan normale
18-23	Inverti tilt
24-29	Tilt normale
30-35	Inverti Pan/Tilt
36-41	Pan/Tilt normale
42-47	Blackout P/T ON
48-53	Blackout P/T OFF
54-59	Blackout ruota cromatica ON
60-65	Blackout ruota cromatica OFF
66-71	Blackout ruota gobo girevole ON
72-77	Blackout ruota gobo girevole OFF
78-83	Ventole: Auto
84-89	Ventole: Completo
90-95	Ventole: Silenzioso
96-101	Errore DMX: Trattieni
102-107	Errore DMX: OFF
108-113	Modalità dimmer lineare
114-119	Modalità dimmer Square
120-125	Modalità dimmer I-Square
126-131	Modalità dimmer S-curve
132-137	PWM 600Hz
138-143	PWM 1200Hz
144-149	PWM 2000Hz
150-155	PWM 4000Hz
156-161	PWM 6000Hz
162-167	PWM 15000Hz
168-173	Reset Pan/Tilt
174-179	Reset Iride/Prisma
180-185	Reset ruota cromatica/CMY
186-191	Reset ruota Gobo/rotazione Gobo
192-203	Non in funzione
204-209	Reset Frost/Animazione
210-215	Resetta tutto
216-255	Non in funzione

26 Canali

Canale 1 – Movimento orizzontale (Pan)

Alzare il cursore per spostare la testa in orizzontale (PAN).

Regolazione graduale della testa da un'estremità del cursore all'altra (0-255, 128-centro).

La testa può essere ruotata di 540° e bloccata in qualsiasi posizione si desidera.

Canale 2 – Pan di precisione, 16 bit

Canale 3 – Movimento verticale (Tilt)

Alzare il cursore per spostare la testa in verticale (TILT).

Regolazione graduale della testa da un'estremità del cursore all'altra (0-255, 128-centro).

La testa può essere ruotata di 270° e bloccata in qualsiasi posizione si desidera.

Canale 4 – Tilt di precisione, 16 bit

Canale 5 – Master Dimmer

0-255 Intensità Dimmer, da SPENTO a PIENA POTENZA

Canale 6 – Otturatore/Strobo ⚠ Il Canale 5 deve essere aperto ⚠

0-3 Chiuso

4-7 Otturatore aperto

8-76 Lampeggiamento strobo, frequenza da bassa ad alta

77-145 Impulso strobo, frequenza da bassa ad alta

146-215 Strobo casuale, frequenza da bassa ad alta

216-255 Otturatore aperto

Canale 7 – Ruota cromatica

⚠ Il Canale 5 e il Canale 6 devono essere aperti ⚠

0-6 Bianco

7-13 Colore 1 (Rosso)

14-20 Colore 2 (Rosa chiaro)

21-27 Colore 3 (Ambra)

28-34 Colore 4 (Lavanda scura)

35-41 Colore 5 (Verde primario)

42-48 Colore 6 (Acquamarina)

49-59 Colore 7 (Blu Congo)

60-187 Regolazione graduale del colore

188-219 Flusso cromatico in senso anti-orario, da veloce a lento

220-223 Stop

224-255 Flusso cromatico in senso orario, da lento a veloce

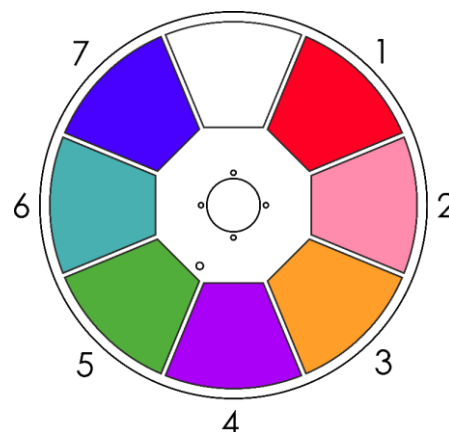

Canale 8 – Intensità Dimmer Ciano ⚠ Il Canale 5 e il Canale 6 devono essere aperti ⚠

0-255 Regolazione graduale Ciano, da 0 a 100%

Canale 9 – Intensità Dimmer Magenta ⚠ Il Canale 5 e il Canale 6 devono essere aperti ⚠

0-255 Regolazione graduale Magenta, da 0 a 100%

Canale 10 – Intensità Dimmer Giallo ⚠ Il Canale 5 e il Canale 6 devono essere aperti ⚠

0-255 Regolazione graduale Giallo, da 0 a 100%

Canale 11 – Intensità Dimmer CTO ⚠ Il Canale 5 e il Canale 6 devono essere aperti ⚠

0-255 Regolazione graduale CTO da 0 a 100%

Canale 12 – Macro CMY ⚠ Il Canale 5 e il Canale 6 devono essere aperti ⚠

0-9	Non in funzione
10-127	Colori CMY
128-255	Macro CMY, da veloce a lento

Canale 13 – Ruota gobo girevole

⚠ Il Canale 5 e il Canale 6 devono essere aperti ⚠

0-8	Aperto
9-17	Gobo 1 (Asteroidi)
18-26	Gobo 2 (Psycho)
27-35	Gobo 3 (Spazzolato)
36-44	Gobo 4 (Triangoli)
45-53	Gobo 5 (Barocco)
54-63	Gobo 6 (Spirale)
64-73	Effetto scuotimento gobo 6 girevole, da lento a veloce
74-82	Effetto scuotimento gobo 5 girevole, da lento a veloce
83-91	Effetto scuotimento gobo 4 girevole, da lento a veloce
92-100	Effetto scuotimento gobo 3 girevole, da lento a veloce
101-109	Effetto scuotimento gobo 2 girevole, da lento a veloce
110-118	Effetto scuotimento gobo 1 girevole, da lento a veloce
119-127	Aperto
128-190	Scorrimento gobo in senso orario, da veloce a lento
191-192	Stop
193-255	Flusso gobo in senso anti-orario, da lento a veloce

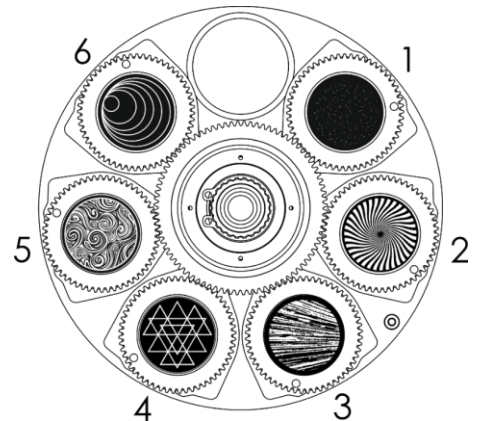

Canale 14 – Rotazione gobo

0-45	Indicizzazione Gobo
46-126	Rotazione gobo in senso orario, da veloce a lento
127-130	Stop
131-211	Rotazione gobo in senso anti-orario, da lento a veloce
212-255	Effetto rimbalzo ruota gobo, ampiezza da piccola a grande

Canale 15 – Ruota gobo statica

⚠ Il Canale 5 e il Canale 6 devono essere aperti ⚠

0-6	Aperto
7-13	Gobo 1 (Cerchio)
14-20	Gobo 2 (Linee radiali)
21-27	Gobo 3 (Raggi)
28-34	Gobo 4 (Giro)
35-41	Gobo 5 (Organico)
42-48	Gobo 6 (Blocchi Digi)
49-63	Gobo 7 (Vettore)
64-70	Gobo 7, effetto scuotimento, da lento a veloce
71-77	Gobo 6, effetto scuotimento, da lento a veloce
78-84	Gobo 5, effetto scuotimento, da lento a veloce
85-91	Gobo 4, effetto scuotimento, da lento a veloce
92-98	Gobo 3, effetto scuotimento, da lento a veloce
99-105	Gobo 2, effetto scuotimento, da lento a veloce
106-112	Gobo 1, effetto scuotimento, da lento a veloce
113-127	Aperto

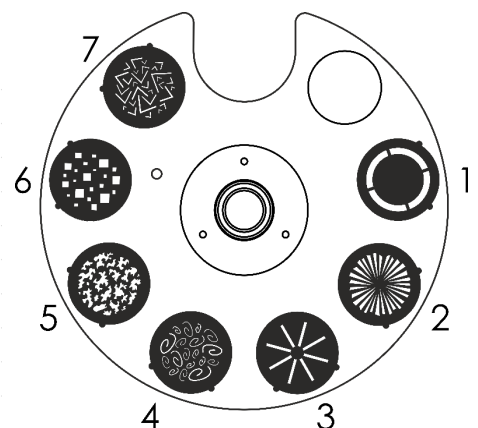

128-190	Scorrimento gobo in senso orario, da veloce a lento
191-192	Stop
193-255	Flusso gobo in senso anti-orario, da lento a veloce

Canale 16 – Prisma

0-4	Non in funzione
5-127	Effetto prisma 1
128-255	Effetto prisma 2

Canale 17 – Rotazione prisma

0-45	Indicizzazione del prisma
46-126	Rotazione del prisma in senso orario, da veloce a lento
127-130	Stop
131-211	Rotazione del prisma in senso anti-orario, da lento a veloce
212-255	Effetto rimbalzo prisma, da ampiezza piccola a grande

Canale 18 – Zoom

0-255	Regolazione zoom, da grande a piccolo
-------	---------------------------------------

Canale 19 – Iride

0-255	Regolazione iride, da grande a piccola
-------	--

Canale 20 – Macro iride Il Canale 5 e il Canale 6 devono essere aperti

0-63	Non in funzione
64-127	Interruttore Macro, da lento a veloce
128-191	Rimpicciolimento lento/ingrandimento veloce, da lento a veloce
192-255	Ingandimento lento/rimpicciolimento veloce, da lento a veloce

Canale 21 – Messa a fuoco

0-255	Regolazione della messa a fuoco
-------	---------------------------------

Canale 22 – Messa a fuoco automatica

0	Non in funzione
1-11	0-5 metri, gobo con messa a fuoco automatica 1
12-22	6 metri gobo con messa a fuoco automatica 1
23-33	7 metri gobo con messa a fuoco automatica 1
34-44	8 metri gobo con messa a fuoco automatica 1
45-55	9 metri gobo con messa a fuoco automatica 1
56-66	10 metri gobo con messa a fuoco automatica 1
67-77	12,5 metri gobo con messa a fuoco automatica 1
78-88	15 metri gobo con messa a fuoco automatica 1
89-99	17,5 metri gobo con messa a fuoco automatica 1
100-110	20-60 metri gobo con messa a fuoco automatica 1
111-127	gobo con rilevamento automatico della distanza 1
128-138	0-5 metri, gobo con messa a fuoco automatica 2
139-149	6 metri gobo con messa a fuoco automatica 2
150-160	7 metri gobo con messa a fuoco automatica 2
161-171	8 metri gobo con messa a fuoco automatica 2
172-182	9 metri gobo con messa a fuoco automatica 2
183-193	10 metri gobo con messa a fuoco automatica 2
194-204	12,5 metri gobo con messa a fuoco automatica 2
205-215	15 metri gobo con messa a fuoco automatica 2
216-226	17,5 metri gobo con messa a fuoco automatica 2
227-237	20-60 metri gobo con messa a fuoco automatica 2
238-255	gobo con rilevamento automatico della distanza 2

Canale 23 – Frost

0-255 Effetto Frost, da 0 a 100%

Canale 24 – Ruota animazione

⚠ Il Canale 5 e il Canale 6 devono essere aperti ⚠

0-1 Non in funzione
 2-126 Rotazione in senso orario, da veloce a lento
 127-130 Stop
 131-255 Rotazione in senso anti-orario da lenta a veloce

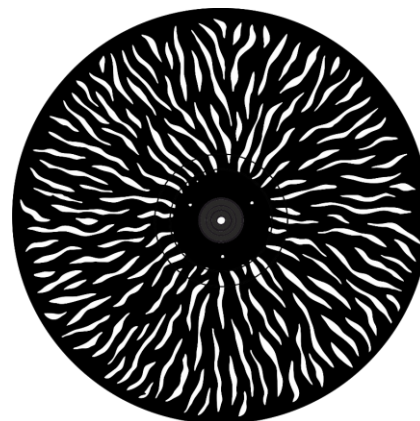

Canale 25 – Movimento digitale FX **⚠ Il Canale 5 e il Canale 6 devono essere aperti ⚠**

0-1 Non in funzione
 2-128 Modalità a passi, da lento a veloce
 129-255 Modalità dissolvenza, da lento a veloce

Canale 26 – Funzioni

0-5 Non in funzione
 6-11 Inverti pan
 12-17 Pan normale
 18-23 Inverti tilt
 24-29 Tilt normale
 30-35 Inverti Pan/Tilt
 36-41 Pan/Tilt normale
 42-47 Blackout P/T ON
 48-53 Blackout P/T OFF
 54-59 Blackout ruota cromatica ON
 60-65 Blackout ruota cromatica OFF
 66-71 Blackout ruota gobo girevole ON
 72-77 Blackout ruota gobo girevole OFF
 78-83 Ventole: Auto
 84-89 Ventole: Completo
 90-95 Ventole: Silenzioso
 96-101 Errore DMX: Trattieni
 102-107 Errore DMX: OFF
 108-113 Modalità dimmer lineare
 114-119 Modalità dimmer Square
 120-125 Modalità dimmer I-Square
 126-131 Modalità dimmer S-curve
 132-137 PWM 600Hz
 138-143 PWM 1200Hz
 144-149 PWM 2000Hz
 150-155 PWM 4000Hz
 156-161 PWM 6000Hz
 162-167 PWM 15000Hz
 168-173 Reset Pan/Tilt
 174-179 Reset Iride/Prisma
 180-185 Reset ruota cromatica/CMY
 186-191 Reset ruota Gobo/rotazione Gobo
 192-203 Non in funzione
 204-209 Reset Frost/Animazione
 210-215 Resetta tutto

Manutenzione

L'operatore deve verificare che gli impianti di sicurezza e delle macchine vengano ispezionati da un esperto ogni anno nel contesto di una verifica di accettazione.

L'operatore deve verificare che gli impianti di sicurezza e delle macchine vengano ispezionati da una persona qualificata una volta l'anno.

Durante l'ispezione sarà necessario prendere in considerazione i seguenti punti:

- 01) Tutte le viti usate per l'installazione del dispositivo o di componenti dello stesso devono essere saldamente fissate e non devono essere corrose.
- 02) Non vi devono essere deformazioni sugli alloggiamenti, sugli elementi di fissaggio e sui punti di installazione.
- 03) Le componenti a movimento meccanico quali ad esempio assi, occhielli e altro, non devono recare segni di usura.
- 04) I cavi di alimentazione elettrica non devono recare segni di danni o usura meccanica.

Il dispositivo Infinity S401 Spot richiede una manutenzione pressoché nulla. L'unità va comunque tenuta pulita.

In caso contrario, l'emissione luminosa del faro potrebbe subire una diminuzione significativa. Scollegare l'alimentazione, quindi pulirla con un panno inumidito. Non immergere in liquidi. Pulire la lente con un detergente per vetri e un panno morbido. Non usare alcol o solventi.

La lente anteriore richiede una pulizia settimanale, dato che il liquido usato per la produzione del fumo da spettacolo tende a formare residui, riducendo così la resa luminosa molto rapidamente.

Le ventole di raffreddamento vanno pulite a cadenza mensile servendosi di una spazzola morbida.

Pulire le componenti interne una volta l'anno con una spazzola delicata e un aspirapolvere.

Tenere puliti i collegamenti. Scollegare l'alimentazione, quindi pulire i collegamenti DMX con un panno inumidito. Verificare che i collegamenti siano completamente asciutti prima di collegare la strumentazione o fornire energia elettrica.

Sostituzione del fusibile

Le sovratensioni momentanee, i corto-circuiti o fonti elettriche inadeguate potrebbero far saltare fusibili. Nel caso in cui il fusibile sia bruciato, il dispositivo non funzionerà. Nel caso in cui ciò si verifichi, invitiamo ad attenersi alle seguenti istruzioni:

- 01) Scollegare l'unità dalla presa di corrente elettrica.
- 02) Inserire un cacciavite a taglio nel coperchio del fusibile. Ruotare il cacciavite verso sinistra, e contemporaneamente esercitare una leggera pressione (ruotare e premere). Il fusibile verrà espulso.
- 03) Togliere il fusibile usato. Nel caso in cui sia marrone o comunque scuro, significa che è bruciato.
- 04) Inserire il fusibile sostitutivo nel supporto dove si trovava il vecchio fusibile. Reinserire il coperchio fusibile. Verificare di servirsi di un fusibile dello stesso tipo e con le stesse specifiche tecniche. Consultare le specifiche tecniche sull'etichetta del prodotto per ulteriori dettagli in merito.

Dimensioni gobo

- 01) Scollegare la corrente e impostare l'interruttore su OFF.
- 02) Verificare che il gobo che si desidera sostituire abbia le stesse dimensioni. Per le dimensioni esatte, guardare di seguito.

Rotating Gobo Wheel

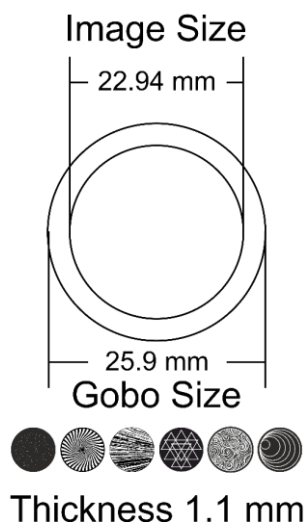

Fig. 09

Sostituzione di un gobo dalla ruota dei gobo rotanti

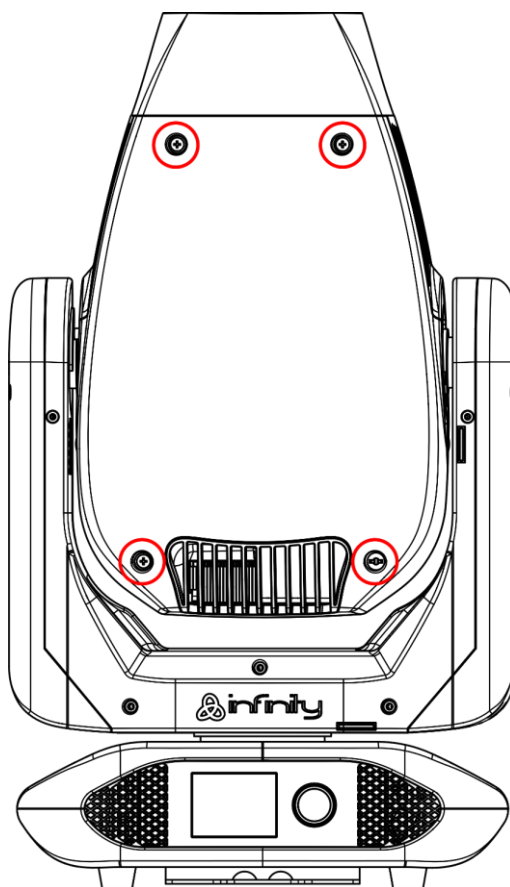

Fig. 10

- 01) Prima di togliere la parte superiore dell'alloggiamento, verificare che la testa mobile sia in posizione orizzontale. La posizione della lente dovrebbe essere sulla parte inferiore, simmetricamente parlando.
- 02) Allentare tutte e quattro le viti sulla parte posteriore dell'alloggiamento.

- 03) Inclinare gentilmente la testa di modo che il piccolo alloggiamento in metallo si estraiga più facilmente.
- 04) Girare la ruota gobo fino a raggiungere il gobo che si desidera rimuovere.
- 05) Sollevare delicatamente il supporto gobo di 10° e poi estrarre delicatamente il gobo dalla sua posizione.

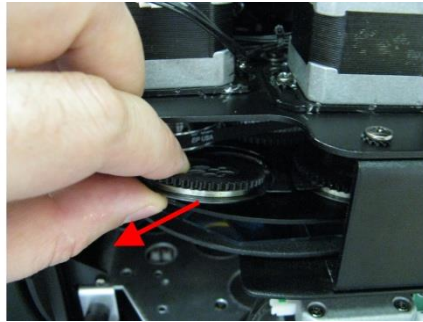
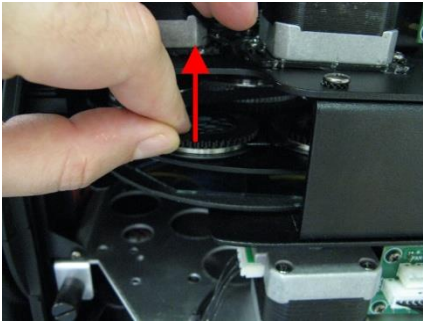

Fig. 11

- 06) Estrarre con attenzione il gobo dal supporto con un paio di pinze.
- 07) Posizionare il nuovo gobo nel supporto gobo. Riposizionare con cura l'anello, premerlo delicatamente fino a farlo chiudere. Per eseguire questa operazione, usare un paio di pinze.
- 08) Ricollocare il supporto gobo. In primis si avvertirà una certa resistenza, causata dal modo in cui è stato realizzato il supporto.
- 09) Riposizionare i cappucci di manutenzione e serrare tutte le viti.

Orientamento del vetro del gobo

I gobo rivestiti in vetro sono inseriti nel rivestimento sul bordo del supporto (lontano dalla molla). I gobo con una trama vengono inseriti col lato liscio contro alla molla. Ciò garantisce risultati ottimali quando vengono combinati gobo rotanti.

Coated side

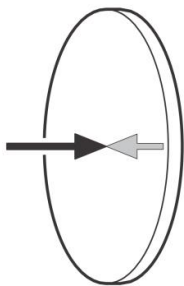

Quando un oggetto viene tenuto per il lato rivestito, non c'è spazio fra l'oggetto e il suo riflesso. L'estremità posteriore del gobo non si vede quando si guarda attraverso il lato rivestito.

Uncoated side

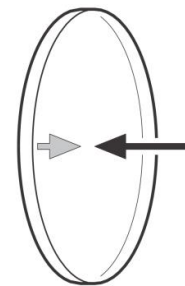

Quando un oggetto viene tenuto per il lato non rivestito, c'è uno spazio fra l'oggetto e il suo riflesso. L'estremità posteriore del gobo si vede quando si guarda attraverso il lato non rivestito.

Ruota gobo girevole e statica, ruota colore e ruota animazione

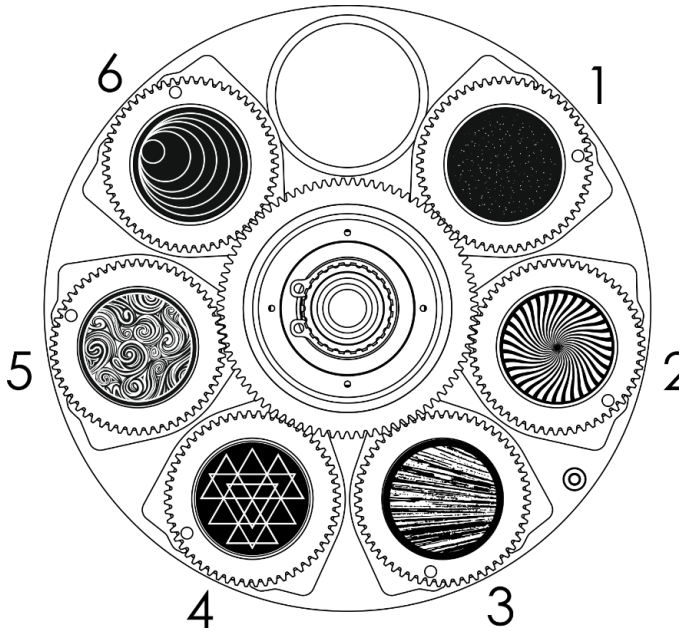

Ruota gobo girevole

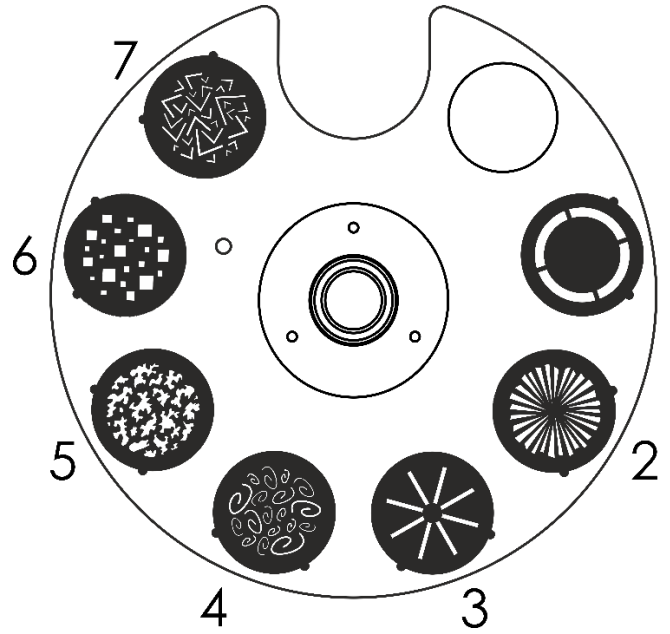

Ruota gobo statica

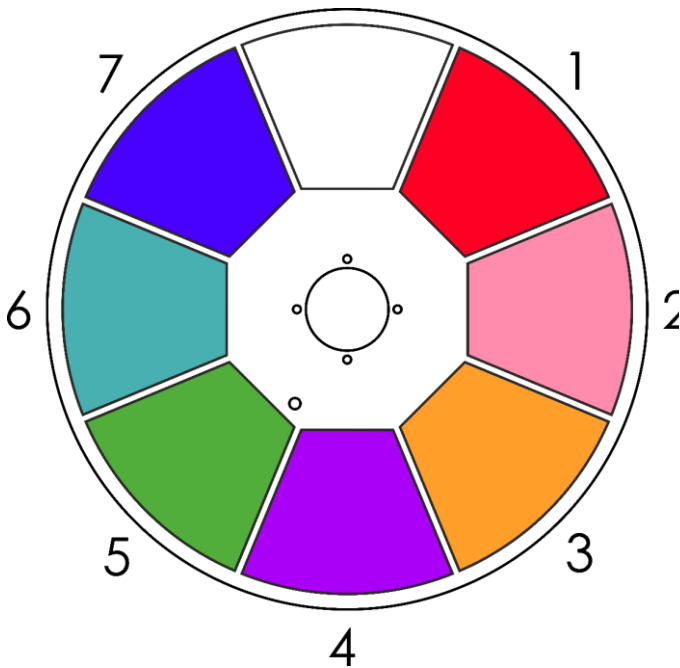

Ruota cromatica

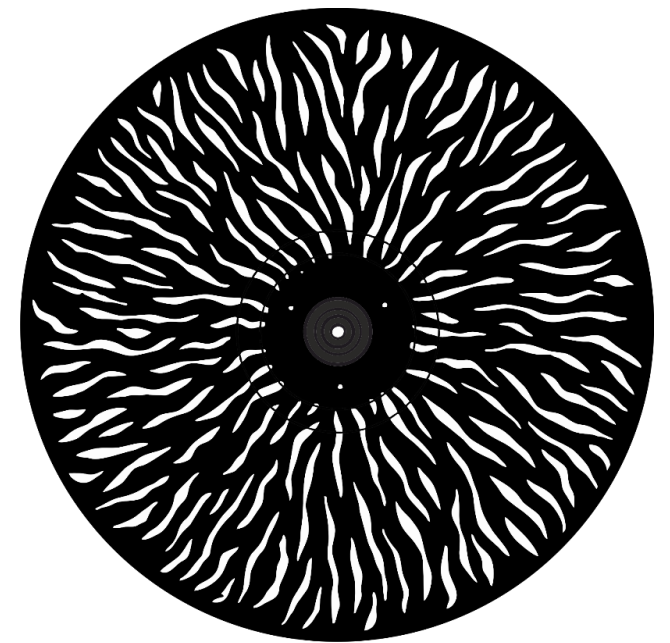

Ruota animazione

Guida alla risoluzione dei problemi

Questa guida alla risoluzione dei problemi è stata pensata per risolvere problemi semplici. Nel caso in cui si verifichi un problema, attenersi ai seguenti passaggi della seguente procedura in ordine fino a che non si trova una soluzione. Una volta che il dispositivo funziona correttamente, non eseguire nessuno dei seguenti passaggi.

Assenza di luce

Nel caso in cui il faro non funzioni correttamente, rivolgersi a un tecnico per eseguire un intervento. Ipotizzare due potenziali aree di problema: l'alimentazione o il fusibile.

- 01) Alimentazione. Verificare che l'unità sia collegata a una presa di corrente adeguata.
- 02) I LED. Restituire il dispositivo.
- 03) Il fusibile. Sostituire il fusibile. Rimandiamo a pagina 50 per la sostituzione del fusibile.
- 04) Nel caso in cui i precedenti punti sembrano essere in regola, collegare nuovamente l'unità alla presa di corrente.
- 05) Nel caso in cui non sia possibile determinare la causa del problema, non aprire il dispositivo Infinity; questa operazione potrebbe danneggiare l'unità e invalidare la garanzia.
- 06) Riportare il dispositivo al proprio rivenditore Infinity.

Nessuna risposta al DMX

Ipotizzare la presenza di problemi al cavo o ai connettori DMX, un'anomalia di funzionamento del controller o ancora un'anomalia di funzionamento della scheda DMX del dispositivo.

- 01) Controllare l'impostazione DMX. Verificare che gli indirizzi DMX siano corretti.
- 02) Controllare il cavo DMX: scollegare l'unità; sostituire il cavo DMX; collegare nuovamente alla corrente elettrica. Riprovare il controllo DMX.
- 03) Stabilire se il guasto è nel controller o nel faro. Il controller funziona correttamente con altri prodotti DMX? In caso negativo, far riparare il controller. In caso positivo, recarsi da un tecnico qualificato portando il cavo DMX e il dispositivo in questione.

Problema	Possibile causa (Possibili cause)	Soluzione
Uno o più fari non funzionano per niente	Il dispositivo non riceve alimentazione	<ul style="list-style-type: none"> • Verificare che l'alimentazione sia attivata e che i cavi siano collegati.
	Fusibile primario bruciato	<ul style="list-style-type: none"> • Sostituire il fusibile
Dispositivi resettati correttamente, ma tutti rispondono in modo irregolare oppure non rispondono al controller.	Il controller non è collegato.	<ul style="list-style-type: none"> • Collegare il controller
	L'uscita XLR a 5 poli del controller non coincide con l'uscita XLR del primo dispositivo della catena (il segnale è invertito).	<ul style="list-style-type: none"> • Installare un cavo con adattatore ad inversione di fase fra il controller e il primo dispositivo sulla catena.
Dispositivi resettati correttamente, ma alcuni rispondono in modo casuale oppure non rispondono al controller.	Qualità dati scadente	<ul style="list-style-type: none"> • Controllare la qualità dei dati. Nel caso in cui sia significativamente inferiore al 100%, il problema potrebbe essere una connessione dati scadente, cavi rotti o di bassa qualità, spinotto di terminazione mancante, o ancora un dispositivo difettoso che disturba la catena.
	Collegamento della catena dati scadente	<ul style="list-style-type: none"> • Ispezionare i collegamenti e i cavi. Intervenire sui collegamenti di qualità scadente. Riparare o sostituire i cavi danneggiati.
	Collegamento dati non concluso con uno spinotto di terminazione da 120 Ohm.	<ul style="list-style-type: none"> • Inserire uno spinotto di terminazione nel jack di uscita dell'ultimo dispositivo della catena.
	Errata assegnazione degli indirizzi ai dispositivi.	<ul style="list-style-type: none"> • Verificare l'impostazione dell'indirizzo.
	Uno dei dispositivi è difettoso e disturba la trasmissione dei dati sulla catena.	<ul style="list-style-type: none"> • Bypassare un faro alla volta fino a che non viene ripristinato il normale funzionamento; scollegare entrambi i connettori e collegarli direttamente insieme. • Rivolgersi a un tecnico qualificato per riparare il faro difettoso
	L'uscita XLR a 5 poli sui dispositivi non corrisponde (poli 2 e 3 invertiti).	<ul style="list-style-type: none"> • Installare un cavo con adattatore ad inversione di fase fra i dispositivi, oppure invertire il polo 2 e 3 nel dispositivo che manifesta questo comportamento anomalo
Assenza di luce oppure il LED si spegne a intermittenza	Il dispositivo è troppo caldo.	<ul style="list-style-type: none"> • Lasciar raffreddare il dispositivo • Pulire la ventola • Verificare che le prese d'aria, il pannello di controllo e la lente anteriore non siano ostruite. • Alzare l'aria condizionata
	LED danneggiati	<ul style="list-style-type: none"> • Scollegare il dispositivo e restituirlo al proprio rivenditore
	Le impostazioni dell'alimentazione non corrispondono alla tensione e alla frequenza CA locali	<ul style="list-style-type: none"> • Scollegare il faro. Verificare le impostazioni e correggere ove necessario

Specifiche tecniche del prodotto

Modello:	Infinity S401 Spot
Tensione in ingresso:	100-240V AC, 50/60Hz
Consumo di corrente:	610W (piena potenza)
Collegamento DMX:	30 pezzi
Fusibile:	F12AL/250V
Dimensioni:	385 x 284 x 680 mm (lunghezza x larghezza x altezza)
Peso:	28,9 kg
Funzionamento e programmazione:	
USCITA polo segnale:	Polo 1 (terra), polo 2 (-), polo 3 (+), polo 4 (N/C), polo 5 (N/C)
Modalità DMX:	Base (26 canali), Avanzata (37 canali), Utente (fino a 37 canali)
Ingresso segnale:	INGRESSO XLR a 5 poli
Uscita segnale:	USCITA XLR a 5 poli
Effetti elettro-meccanici:	
Sorgente luminosa:	1 LED bianco da 350W
Lux @ 5m 6°:	34442
Lux @ 5m 30°:	2205
Temperatura del colore:	7.500K
Angolazione del fascio:	6° - 30°
Onboard:	Display touch orientato verso il dispositivo, alimentato a batteria
Zoom motorizzato:	8, 16 bit
Iride motorizzata:	0-100%
Messa a fuoco:	Messa a fuoco automatica motorizzata
Dimmer:	16 bit, 0-100%
Strobo:	0-20Hz
CMY:	0-100%
CTO:	0-100%
Pan:	540°
Tilt:	270°
Risoluzione Pan/Tilt:	16 bit
Speciale:	Inversione pan automatica, orientata verso il dispositivo
Ruota gobo girevole:	6 gobo in vetro + aperto
Ruota gobo statica:	7 gobo metallici + aperto
Rotazione gobo:	Bi-direzionale
Funzioni gobo:	Effetto di scorrimento Gobo, scuotimento Gobo
Indice gobo:	8, 16 bit
Dimensioni gobo:	Vetro gobo: 25,9 mm (dimensioni gobo); 22,94 mm (diametro immagine); 1,1 mm (spessore gobo)
Ruota cromatica:	7 filtri dicroici + bianco
Funzioni colore:	Colori suddivisi, Effetto flusso arcobaleno, Macro CMY
Prismi:	Prisma circolare a 3 lati e prisma girevole lineare a 5 lati
Animazione:	Ruota fiamma con rotazione doppia continua ed effetto speciale movimento digitale FX
Filtro Frost:	Sì
PWM selezionabile:	0,6/1,5/2/4/6/15 kHz
Alloggiamento:	Metallo & Plastica con ritardante di fiamma
Classificazione IP:	IP20
Controllo DMX:	tramite controller DMX standard
Onboard:	Display LCD con sensore di gravità
Colore:	Nero
Modalità di controllo:	Indipendente, Manuale, DMX-512, W-DMX, ArtNet
Collegamenti:	Connettore dedicato PowerCON True1 & RJ45 per i dati
Protocollo di controllo:	DMX, W-DMX, RDM, sACN, ArtNet
DMX wireless:	Wireless Solutions Sweden
Temperatura ambiente massima t_a :	40°C
Temperatura massima dell'alloggiamento t_b :	80°C
Distanza minima:	
Distanza minima da superfici infiammabili:	0,5 m
Distanza minima rispetto a un oggetto illuminato:	1 m

Il design e le specifiche tecniche del prodotto sono soggette a variazioni senza preavviso.



Sito web: www.highlite.com
E-mail: service@highlite.com

Dimensioni

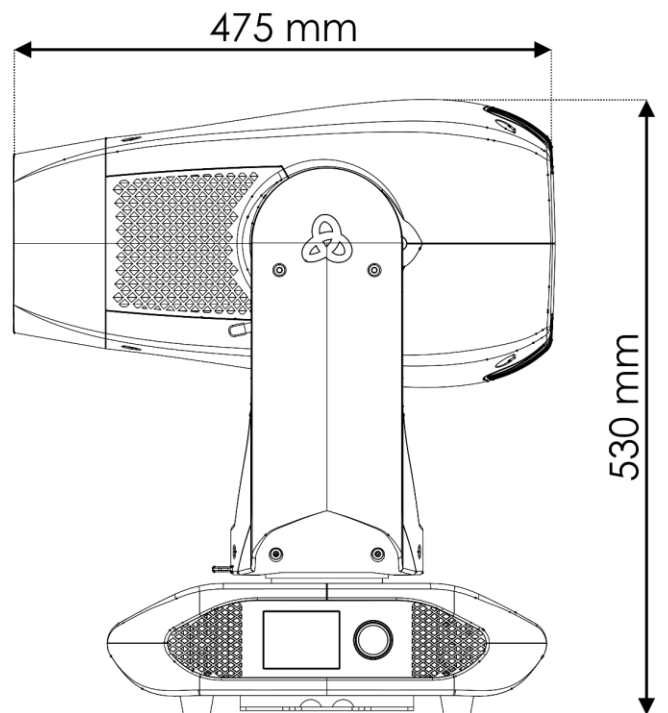
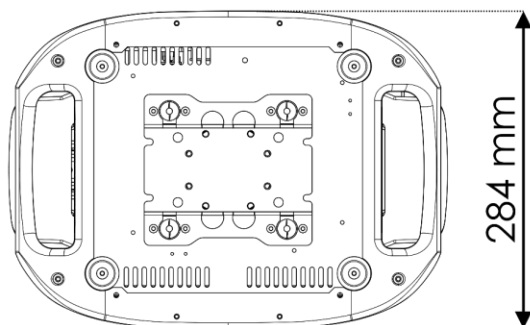
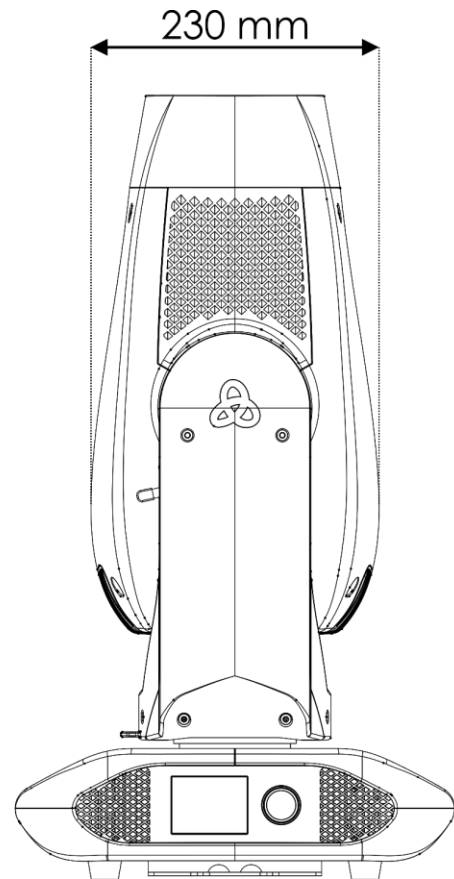
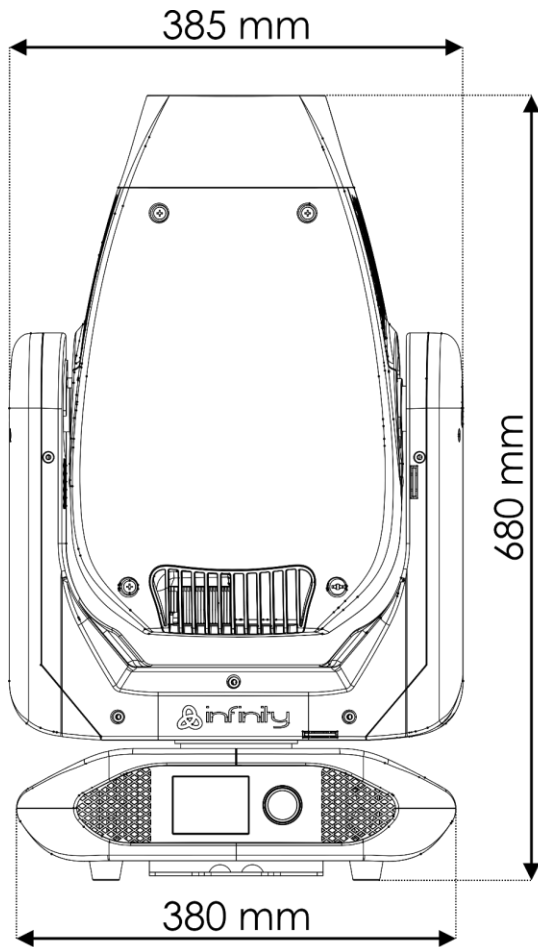

Posizione testa mobile / Valori DMX

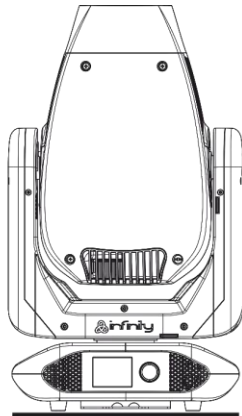

Pan 127 - Tilt 127

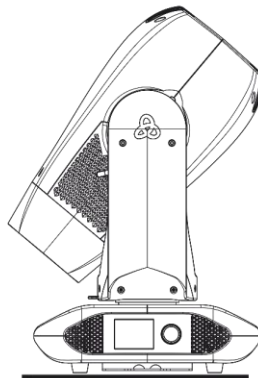

Pan 0 - Tilt 0

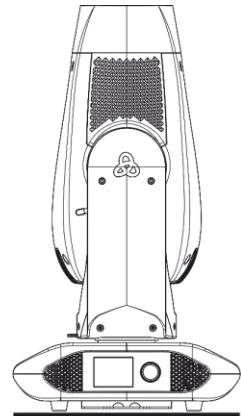

Pan 0 - Tilt 127

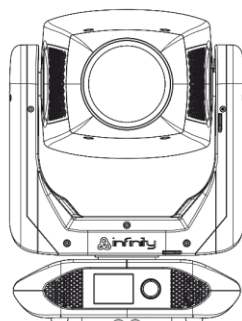

Pan 42 - Tilt 45

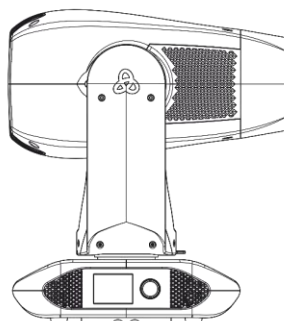

Pan 85 - Tilt 45

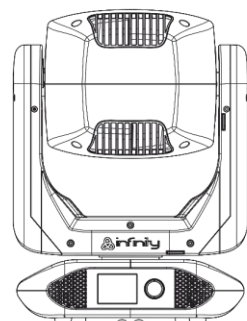

Pan 127 - Tilt 45

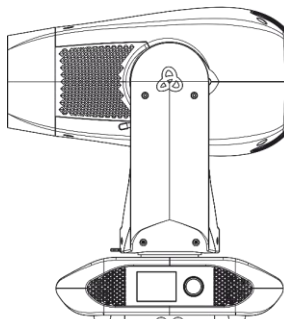

Pan 0 - Tilt 45

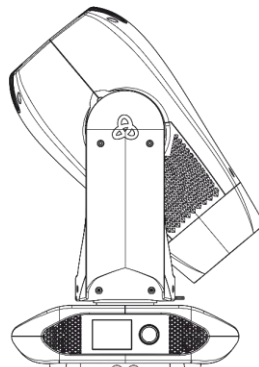

Pan 0 - Tilt 255

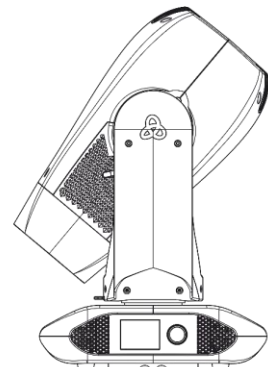

Pan 255 - Tilt 255

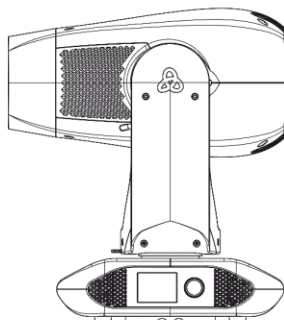

Pan 169 - Tilt 45

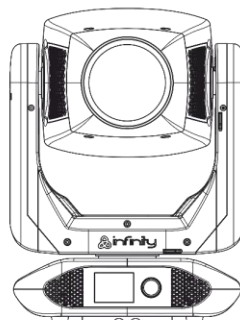

Pan 214 - Tilt 45

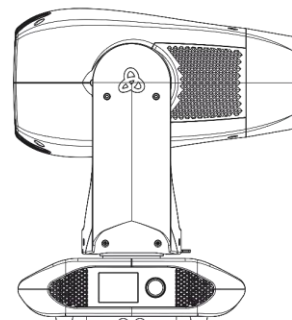

Pan 255 - Tilt 45



©2019 Infinity